

***FM/AM Compact Disc
Player***



CDX-C8050X

FM/AM MiniDisc Player



MDX-C8500X

Operating Instructions _____ **US**

Mode d'emploi _____ **FR**

Manual de instrucciones _____ **ES**

For installation and connections, see the supplied installation/connections manual.

En ce qui concerne l'installation et les connexions, consulter le manuel d'installation/raccordement fourni.

Para obtener información sobre la instalación y las conexiones, consulte el manual de instalación/conexiones suministrado.



Warning

This equipment has been tested and found to comply with the limits for a Class B digital device, pursuant to Part 15 of the FCC Rules. These limits are designed to provide reasonable protection against harmful interference in a residential installation. This equipment generates, uses, and can radiate radio frequency energy and, if not installed and used in accordance with the instructions, may cause harmful interference to radio communications. However, there is no guarantee that interference will not occur in a particular installation. If this equipment does cause harmful interference to radio or television reception, which can be determined by turning the equipment off and on, the user is encouraged to try to correct the interference by one or more of the following measures:

- Reorient or relocate the receiving antenna.
- Increase the separation between the equipment and receiver.
- Connect the equipment into an outlet on a circuit different from that to which the receiver is connected.
- Consult the dealer or an experienced radio/TV technician for help.

You are cautioned that any changes or modifications not expressly approved in this manual could void your authority to operate this equipment.

CAUTION

The use of optical instruments with this product will increase eye hazard.

Owner's Record

The model and serial numbers are located on the bottom of the unit.
Record the serial number in the space provided below.
Refer to these numbers whenever you call upon your Sony dealer regarding this product.

Model No. _____
Serial No. _____

Welcome !

Thank you for purchasing the Compact Disc Player/MiniDisc Player. This unit lets you enjoy a variety of features using the following controller accessories:

Supplied accessory

Card remote commander RM-X91

Optional accessory

Rotary commander RM-X45

In addition to the CD/MD playback and radio operations, you can expand your system by connecting an optional CD/MD unit*¹. When you operate this unit or a connected optional CD unit with the CD TEXT function, the CD TEXT information will appear in the display when you play a CD TEXT disc*².

*¹ You can connect an MD changer, a CD changer, an MD player, or a CD player.

*² A CD TEXT disc is an audio CD that includes information such as the disc name, artist name and track names.
This information is recorded on the disc.

You can change the display language to English, French, or Spanish.

* Some display indications do not appear in the language you select.



Precautions

- If your car was parked in direct sunlight resulting in a considerable rise in temperature inside the car, allow the unit to cool off before operating it.
- If no power is being supplied to the unit, check the connections first. If everything is in order, check the fuse.
- If no sound comes from the speakers of the two-speaker system, set the fader control to the center position.
- If your car is equipped with a power antenna, it will extend automatically while the unit is operating.
- Do not use the Custom file feature while driving, or perform any other function which could divert your attention from the road.

If you have any questions or problems concerning your unit that are not covered in this manual, please consult your nearest Sony dealer.

Moisture condensation

On a rainy day or in a very damp area, moisture may condense on the lenses inside the CD/MD player. Should this occur, the unit will not operate properly. In this case, remove the disc and wait for about an hour until the moisture has evaporated.

To maintain high quality sound

If you have drink holders near your audio equipment, be careful not to splash juice or other soft drinks onto the unit and CD/MD. Sugary residues on the unit or CD/MD may contaminate the lenses inside the unit, reduce the sound quality, or prevent sound reproduction altogether.



Notes on CDs

A dirty or defective disc may cause sound dropouts while playing. To enjoy optimum sound, handle the disc as follows. Handle the disc by its edge. To keep the disc clean, do not touch the surface.



Do not stick paper or tape on the labeled surface.



If you use the discs explained below, the sticky residue can cause the CD to stop spinning and may cause malfunction or ruin your discs.

Do not use second-hand or rental CDs that have a sticky residue on the surface (for example from peeled-off stickers or from ink, or glue leaking from under the stickers).

**There are paste residue
Ink is sticky**



Do not use rental CDs with old labels that are beginning to peel off.

**Stickers that are beginning
to peel away, leaving
a sticky residue**



Do not use your CDs with labels or stickers attached.

Labels are attached

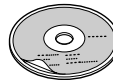

continue to next page →



Do not expose the discs to direct sunlight or heat sources such as hot air-ducts, or leave them in a car parked in direct sunlight where there can be a considerable rise in the temperature inside the car.



Before playing, clean the discs with an optional cleaning cloth. Wipe each disc from the center out.



Do not use solvents such as benzine, thinner, commercially available cleaners or antistatic spray intended for analog discs.

Notes on CD-R discs

- You can play CD-Rs (recordable CDs) on this unit. However depending on the conditions of the recording equipment or the CD-R disc itself, some CD-Rs cannot be played on this unit.
- You cannot play a CD-R that is not finalized (Finalization is necessary for a recorded CD-R disc to be played on the audio CD player).
- You cannot play CD-RWs (rewritable CDs) on this player.

When you play 8 cm (3 in.) CDs

Use the optional Sony compact disc single adaptor (CSA-8) to protect the CD player from damage.

Notes on MDs

Since the disc itself is housed in a cartridge, free from accidental contact with your fingers and dust, MDs can withstand a certain degree of the rough handling. However, dirt or dust on the surface of the cartridge or a warped cartridge may cause a malfunction. Observe the following for best results.

Never touch the surface of the disc itself by deliberately opening the shutter on the cartridge.

When you eject the MD, the shutter may be open. In such a case, close the shutter immediately.

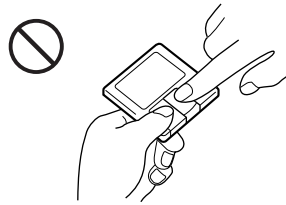

Do not expose the MD to direct sunlight or heat sources such as hot air-ducts. Do not leave it in a car parked in direct sunlight where there can be a considerable rise in temperature. Make sure the MD is not left on the dashboard or rear tray of a car etc. where the temperature can also be excessive.

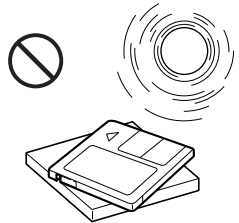



Notes on attaching labels

Be sure to attach labels on cartridges correctly, as failing to do so may cause the MD to become stuck in the unit.

- Attach the label in a suitable position.
- Remove old labels before putting new ones on.
- Replace labels that are beginning to peel away from the MD.

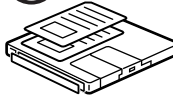

Cleaning

Wipe the surface of the MD cartridge from time to time with a soft dry cloth.

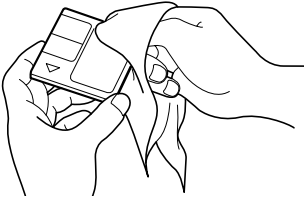



Table of contents

Location of controls 7

Getting Started

- Resetting the unit 9
- Detaching the front panel 9
- Turning the unit on/off 10
- How to use the menu 10
- Setting the clock 10

CD/MD

- Listening to a CD
 - with CDX-C8050X only 11
- Listening to an MD
 - with MDX-C8500X only 12
- Playing a CD or MD
 - (with optional CD/MD unit) 12
- Playing tracks repeatedly
 - Repeat Play 14
- Playing tracks in random order
 - Shuffle Play 14
- Labeling a CD
 - Disc Memo (For a CD unit with the custom file function) 15
- Locating a disc by name
 - List-up (For a CD unit with the custom file function or an MD unit) 16
- Selecting specific tracks for playback
 - Bank (For a CD unit with the custom file function) 17

Radio

- Memorizing stations automatically
 - Best Tuning Memory (BTM) 18
- Memorizing only the desired stations 18
- Receiving the memorized stations 19
- Storing the station names
 - Station Memo 20
- Locating a station by name
 - List-up 21

DSP

- Setting the equalizer 21
- Selecting the listening position 22
- Selecting a soundstage menu
 - Dynamic Soundstage Organizer (DSO) 23
- Adjusting the balance (BAL) 23
- Adjusting the front and rear fader 24
- Adjusting the volume of the subwoofer(s) 25
- Listening to each programme source in its registered DSO
 - Source Sound Memory (SSM) 25
- Selecting the spectrum analyzer 26

Other Functions

- Labeling the rotary commander 26
- Using the rotary commander 27
- Attenuating the sound 28
- Changing the sound and display settings 29

TV/Video

- Watching the TV 30
- Watching a video 30
- Memorizing TV channels automatically 30
- Memorizing only the desired TV channels ... 30
- Storing the TV channel names 31
- Displaying the information
 - stored on discs 31
- Watching the TV or video while listening to a CD or MD
 - Simultaneous Play 32

Additional Information

- Maintenance 33
- Dismounting the unit 34
- Specifications 35
- Troubleshooting guide 36



Location of controls

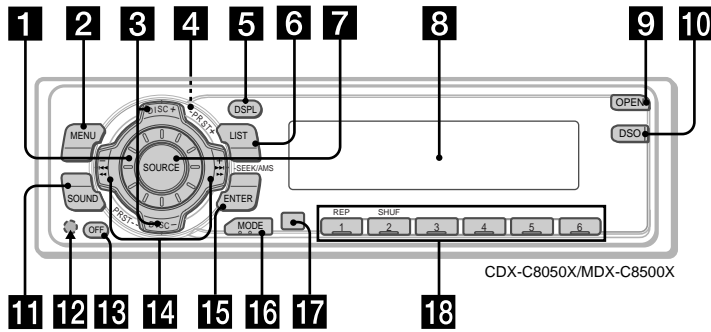

Refer to the pages listed for details.

- 1** Volume control dial
- 2** MENU button 10, 13, 15, 16, 17, 18, 19, 20, 22, 24, 25, 26, 29, 30, 32
- 3** DISC/PRST +/- (cursor up/down) button 10, 13, 15, 16, 17, 18, 19, 20, 21, 22, 24, 25, 26, 29, 30, 32
 During radio reception:
 Preset stations select 19
 During CD/MD playback:
 Disc change 13, 16
 During TV reception:
 Channel select 30
- 4** ▲ (eject) button (located on the front side of the unit behind the front panel) 11, 12
- 5** DSPL (display mode change) button 12, 13, 15, 20
- 6** LIST button
 Station Memo 20
 Disc Memo 15
 List-up 16, 21, 31
- 7** SOURCE (Tuner/CD/MD/TV) button 10, 11, 12, 13, 16, 18, 19, 21, 22, 23, 24, 25, 26, 30, 32
- 8** Display window
- 9** OPEN button 9, 11, 12, 33
- 10** DSO button 23
- 11** SOUND button 21, 22, 23, 24, 25
- 12** Reset button (located on the front side of the unit behind the front panel) 9
- 13** OFF button* 9, 10, 11, 12
- 14** SEEK/AMS +/- (cursor left/right) button 10, 13, 15, 17, 19, 20, 21, 22, 23, 24, 25, 26, 29, 30, 32
 Seek 18, 19
 Automatic Music Sensor 13
 Manual Search 13, 19
- 15** ENTER button 10, 13, 15, 16, 17, 18, 19, 20, 21, 22, 24, 25, 26, 29, 30, 32
- 16** MODE button
 During radio reception:
 BAND select 18, 19
 During CD or MD playback:
 CD/MD unit select 12, 16
 During TV reception:
 TV1/TV2 select 30
- 17** Receptor for the card remote commander
- 18** Number buttons
 During radio reception:
 Preset number select 18, 19
 During CD/MD playback:
 ① REP 14
 ② SHUF 14
 During TV reception:
 Preset number select 30

*** Warning when installing in a car without ACC (accessory) position on the ignition key switch**
 Be sure to press **OFF** on the unit for two seconds to turn off the clock display after turning off the engine. When you press **OFF** only momentarily, the clock display does not turn off and this causes battery wear.

Location of controls

Card remote commander RM-X91

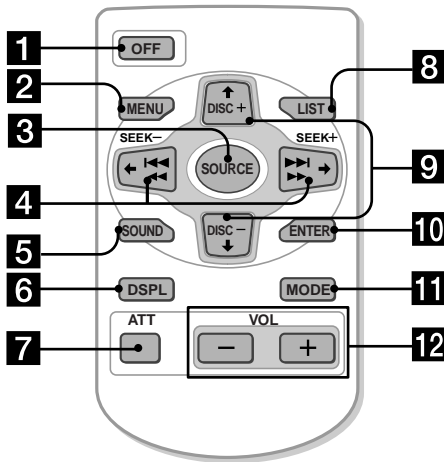

The corresponding buttons of the card remote commander control the same functions as those on this unit.

- 1 OFF button
- 2 MENU button
- 3 SOURCE button
- 4 SEEK/AMS (cursor \leftarrow/\rightarrow) buttons
- 5 SOUND button
- 6 DSPL button
- 7 ATT button
- 8 LIST button
- 9 DISC/PRST (cursor \uparrow/\downarrow) buttons
- 10 ENTER button
- 11 MODE button
- 12 VOL buttons

A unit turned off by pressing **OFF** for two seconds cannot be operated with the card remote commander unless **SOURCE** on the unit is pressed or a disc is inserted to activate the unit first.

Replacing the lithium battery

When the battery becomes weak, the range of the card remote commander becomes shorter. Replace the battery with a new CR2025 lithium battery.

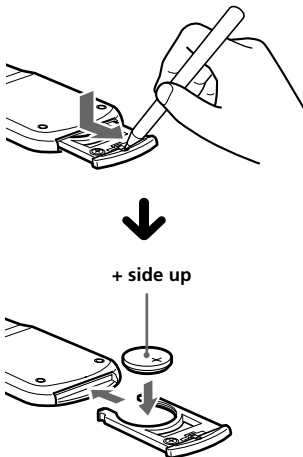

Notes on lithium battery

- Keep the lithium battery out of the reach of children. Should the battery be swallowed, immediately consult a doctor.
- Wipe the battery with a dry cloth to assure a good contact.
- Be sure to observe the correct polarity when installing the battery.
- Do not hold the battery with metallic tweezers, otherwise a short-circuit may occur.

WARNING

Battery may explode if mistreated. Do not recharge, disassemble, or dispose of in fire.

Getting Started

Resetting the unit

Before operating the unit for the first time or after replacing the car battery, you must reset the unit.

Remove the front panel and press the reset button with a pointed object, such as a ball-point pen.



Reset button

Note

Pressing the reset button will erase the clock setting and some memorized functions.

Detaching the front panel

You can detach the front panel of this unit to protect the unit from being stolen.

- 1 Press **OFF**.
- 2 Press **OPEN**, then slide the front panel to the right side, and pull out the left side of the front panel.

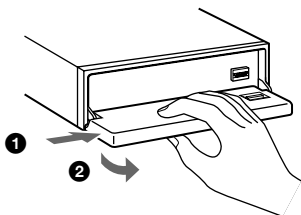

Notes

- Do not put anything on the inner surface of the front panel.
- Be sure not to drop the panel when detaching it from the unit.
- If you detach the panel while the unit is still turned on, the power will turn off automatically to prevent the speakers from being damaged.
- When carrying the front panel with you, use the supplied front panel case.

Attaching the front panel

Place the hole **A** in the front panel onto the spindle **B** on the unit as illustrated, then push the left side in.

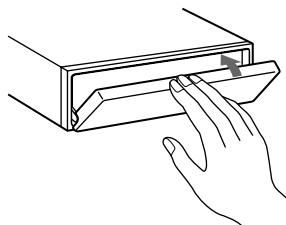
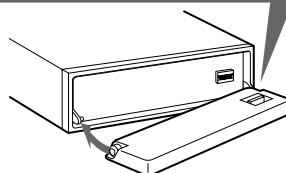
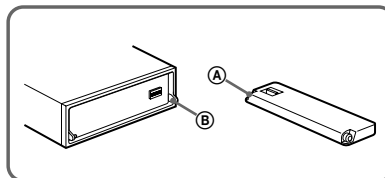

Notes

- Be careful not to attach the front panel upside down.
- Do not press the front panel too hard against the unit when attaching it.
- Do not press too hard or put excessive pressure on the display window of the front panel.
- Do not expose the front panel to direct sunlight or heat sources such as hot air ducts, and do not leave it in a humid place. Never leave it on the dashboard of a car parked in direct sunlight or where there may be a considerable rise in temperature.

Caution alarm

If you turn the car ignition off without removing the front panel, the caution alarm will beep for a few seconds.

Turning the unit on/off

Turning on the unit

Press (SOURCE) or insert a disc in the unit.
For details on operation, refer to page 11 (CD/MD) and page 18 (Radio).

Turning off the unit

Press (OFF) to stop CD/MD playback or FM/AM reception (the key illumination and display remains on.)

Press (OFF) for two seconds to completely turn off the unit.

Note

If your car has no ACC position on the ignition key switch, be sure to turn the unit off by pressing (OFF) for two seconds to avoid car battery wear.

How to use the menu

This unit is operated by selecting items from a menu.

To select, first enter the menu mode and choose up/down (+/- of (DISC/PRST)), or choose left/right (-/+ of (SEEK/AMS)).

(DISC/PRST)



(+): To select upwards

(-): To select downwards

(SEEK/AMS)

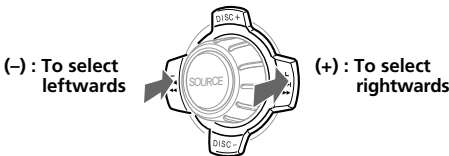

(-): To select leftwards

(+): To select rightwards

Setting the clock

The clock uses a 12-hour digital indication.

Example: To set the clock to 10:08

- 1 Press (MENU), then press either side of (DISC/PRST) repeatedly until "Clock" appears.

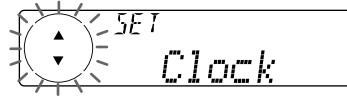

- 1 Press (ENTER).

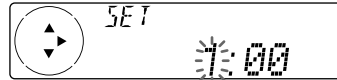

The hour indication flashes.

- 2 Press either side of (DISC/PRST) to set the hour.



- 3 Press (+) side of (SEEK/AMS).

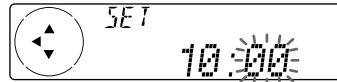

The minute indication flashes.

- 4 Press either side of (DISC/PRST) to set the minute.

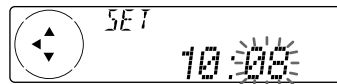

- 2 Press (ENTER).

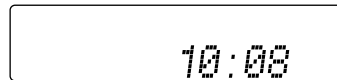

The clock starts.

After the clock setting is completed, the display returns to normal playback mode.

Note

In the initial setting, the clock indication appears while the unit is turned off.
When you select the "on" setting of the "D.Info" item (page 29), you can see the clock indication in the upper part of the display while you are enjoying any source.

CD/MD



CDX-C8050X:

In addition to playing a CD with this unit alone, you can also control external CD/MD units.



MDX-C8500X:

In addition to playing an MD with this unit alone, you can also control external CD/MD units.

If you connect an optional CD unit with the CD TEXT function, the CD TEXT information will appear in the display when you playback a CD TEXT disc.

If a CD is already inserted, press **(SOURCE)** repeatedly until "CD" appears to start playback.

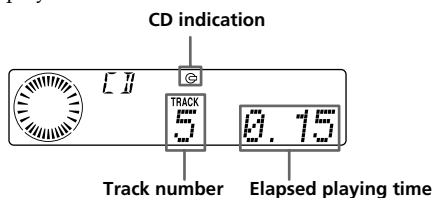

When the last track on the CD is over

The track number indication returns to "1," and playback restarts from the first track of the CD.

To	Press
Stop playback	(OFF)
Eject the CD	(OPEN) then ▲

Listening to a CD with CDX-C8050X only

- 1 Press **(OPEN)** and insert the CD. Playback starts automatically.

Labeled side up

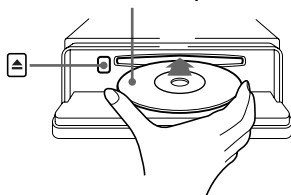

- 2 Close the front panel.

Tip

To play back an 8 cm (3 in.) CD, use the optional Sony compact disc single adapter (CSA-8).

For details on operation, refer to "Changing the display item" (page 12), "Automatically scrolling a disc name," "Locating a specific track," "Locating a specific point in a track," and "Locating a disc" (page 13).

Listening to an MD with MDX-C8500X only

- 1 Press **OPEN** and insert the MD. Playback starts automatically.

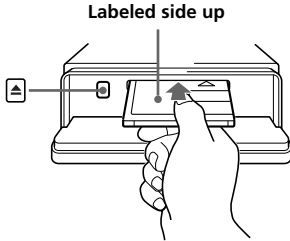

- 2 Close the front panel.

If an MD is already inserted, press **SOURCE** repeatedly until "MD" appears to start playback.

The title of the MD* and the track title will appear in the display window, then the playing time will appear.

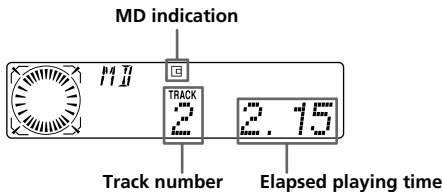

* Only if these titles are prerecorded on the MD.

When the last track on the MD is over

The track number indication returns to "1," and playback restarts from the first track of the MD.

To	Press
Stop playback	OFF
Eject the MD	OPEN then ▲

For details on operation, refer to "Changing the display item," "Automatically scrolling a disc name," "Locating a specific track," "Locating a specific point in a track," and "Locating a disc" (page 13).

Playing a CD or MD

(with optional CD/MD unit)

- 1 Press **SOURCE** repeatedly to select "CD" or "MD".
- 2 Press **MODE** until the desired unit appears. CD/MD playback starts.

All the discs in the current CD/MD unit is played from the top.

Changing the display item

Each time you press **DSPL** during MD, CD or CD TEXT disc playback, the item changes as follows:

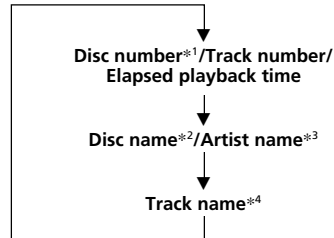

- *1 While an optional CD/MD unit is connected.
- *2 If you have not labeled the CD or CD TEXT disc, or if there is no disc name prerecorded on the MD, "NO D.Name" appears in the display.
- *3 If you playback a CD TEXT disc, the artist name appears in the display after the disc name. (Only for CD TEXT discs with the artist name.)
- *4 If the track name of a CD TEXT disc or MD is not prerecorded, "NO T.Name" appears in the display.



When you connect an optional CD unit, you can label CD and CD TEXT discs with a personalized name using the disc memo function. Refer to “Labeling a CD” (page 15). However, if you use personalized labels, they will always take priority over the original CD TEXT information when such information is displayed.

After you select the desired item, the display will automatically change to the Motion Display mode after a few seconds. In the Motion Display mode, all the items are scrolled in the display one by one in order.

Tip
The Motion Display mode can be turned off. (See “Changing the sound and display settings” on page 29).

Automatically scrolling a disc name — Auto Scroll

If the disc name, artist name, or track name on an MD or a CD TEXT disc exceeds 10 characters and the Auto Scroll function is on, information automatically scrolls across the display as follows:

- The disc name appears when the disc has changed (if the disc name is selected as the display item).
- The track name appears when the track has changed (if the track name is selected as the display item).
- The disc or track name appears depending on the setting when you press (SOURCE) to select an MD or CD TEXT disc.

If you press (DSPL) to change the display item, the disc or track name of the MD or CD TEXT disc is scrolled automatically whether you set the function on or off.

- 1 During playback, press (MENU).
- 2 Press either side of (DISC/PRST) repeatedly until “A.Scr1” appears.
- 3 Press (+) side of (SEEK/AMS) to select “A.Scr1 on.”
- 4 Press (ENTER).

To cancel Auto Scroll, select “A.Scr1 off” in step 3 above.

Note

For some CD TEXT discs with very many characters, the following cases may happen:
— Some of the characters are not displayed.
— Auto Scroll does not work.

Locating a specific track

— Automatic Music Sensor (AMS)

During playback, press either side of (SEEK/AMS) momentarily for each track you want to skip.

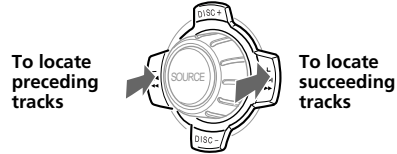

Locating a specific point in a track

— Manual Search

During playback, press and hold either side of (SEEK/AMS). Release when you have found the desired point.

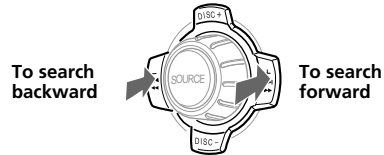

Note

If “11111 11111” or “11111 11111” appears in the display, you have reached the beginning or the end of the disc and you cannot go any further.

Locating a disc

— Disc Selection

When an optional CD/MD unit is connected, press either side of (DISC/PRST) to select the desired disc. The desired disc in the current optional CD/MD unit begins playback.





Playing tracks repeatedly

— Repeat Play

The disc in the main unit will automatically repeat itself when it reaches the end. As repeat play, you can select:

- Repeat 1 - to repeat a track.
- Repeat 2 - to repeat a disc in the optional CD/MD unit.

During playback, press **① (REP)** repeatedly until the desired setting appears in the display.

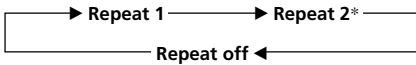

*"Repeat 2" is only available when you connect one or more optional CD/MD units.

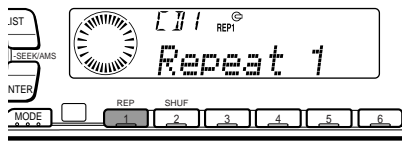

Repeat Play starts.

To return to normal playback mode, select "Repeat off" in the step above.

Playing tracks in random

order — Shuffle Play

You can select:

- Shuf 1 - to play the tracks on the current disc in random order.
- Shuf 2 - to play the tracks in the current optional CD/MD unit in random order.
- Shuf All - to play all the tracks in all the optional CD/MD units in random order.

During playback, press **② (SHUF)** repeatedly until the desired setting appears in the display.

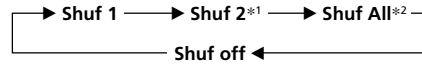

*1 "Shuf 2" is only available when you connect one or more optional CD/MD units.

*2 "Shuf All" is only available when:

- you connect one or more optional CD units, or two or more MD units (CDX-C8050X).
- you connect one or more optional MD units, or two or more CD units (MDX-C8500X).

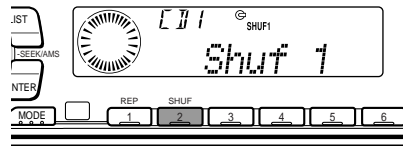

Shuffle Play starts.

To return to normal playback mode, select "Shuf off" in the step above.



Labeling a CD — Disc Memo

(For a CD unit with the custom file function)

You can label each disc with a personalized name. You can enter up to eight characters for a disc. If you label a CD, you can locate the disc by name (page 16) and select the specific tracks for playback (page 17).

1 Press **(MENU)**, then press either side of **(DISC/PRST)** repeatedly until "Name Edit" appears.

2 Press **(ENTER)**.
Name edit mode



3 Enter the characters.

1 Press **(+)** side of **(DISC/PRST)** repeatedly to select the desired characters.
(A → B → C → ... Z → 0 → 1 → 2 → ... 9 → + → - → * → / → \ → > → < → . →)

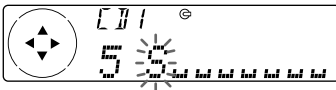

If you press **(-)** side of **(DISC/PRST)** repeatedly, the characters will appear in reverse order.

If you want to put a blank space between characters, select " " (under-bar).

2 Press **(+)** side of **(SEEK/AMS)** after locating the desired character.
The next character flashes.

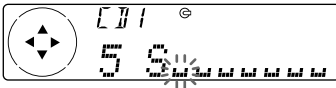

If you press **(-)** side of **(SEEK/AMS)**, the previous character flashes.

3 Repeat steps **1** and **2** to enter the entire name.

4 To return to normal CD playback mode, press **(ENTER)**.

Tips

- To erase or correct a name, enter " " (under-bar) for each character.
- There is another way to start labeling a CD. Press and hold **(LIST)** for two seconds instead of steps 1 and 2. You can also complete the operation by pressing and holding **(LIST)** for two seconds instead of step 4.

Displaying the disc memo

Press **(DSPL)** during CD or CD TEXT disc playback.



Each time you press **(DSPL)** during CD or CD TEXT disc playback, the item changes as follows:

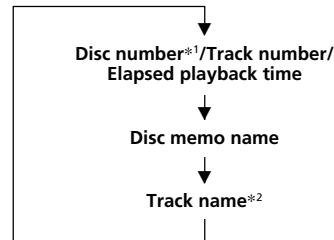

*1 While an optional CD unit is connected.

*2 If you connect an optional CD unit with the CD TEXT function, the CD TEXT information will appear in the display when you play a CD TEXT disc.

Note

Do not use the Custom file feature while driving, or perform any other function which could divert your attention from the road.



Erasing the disc memo

- 1 Press **(SOURCE)** repeatedly to select "CD."
- 2 Press **(MODE)** repeatedly to select the CD unit.
- 3 Press **(MENU)**, then press either side of **(DISC/PRST)** repeatedly until "NameDel" appears.
- 4 Press **(ENTER)**.
- 5 Press either side of **(DISC/PRST)** repeatedly to select the disc name you want to erase.
- 6 Press **(ENTER)** for two seconds.
The name is erased.
Repeat steps 5 and 6 if you want to erase other names.
- 7 Press **(MENU)** twice.
The unit returns to normal CD playback mode.

Notes

- When a personalized label is erased, the original CD TEXT information will appear in the display.
- When you erase all of the disc names, "No Data" appears in step 5.

Locating a disc by name

— List-up (For a CD unit with the custom file function or an MD unit)

You can use this function for discs that have been assigned a custom name. For more information on disc names, refer to "Labeling a CD" (page 15).

- 1 Press **(LIST)**.
The name assigned to the current disc appears in the display.

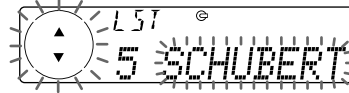

When you assign a disc memo label to a CD TEXT disc, it takes priority over the original CD TEXT information.

- 2 Press either side of **(DISC/PRST)** repeatedly until you find the desired disc.

To locate preceding discs

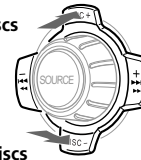

To locate succeeding discs

- 3 Press **(ENTER)** to play the disc.

Notes

- After a disc name has been displayed for five seconds, the display returns to normal playback mode. To turn off the display, press **(LIST)**.
- The track names are not displayed during MD or CD TEXT disc playback.
- If there are no discs in the magazine, "NO Disc" appears in the display.
- If a disc has not been assigned a custom file, "*****" appears in the display.
- If the disc information has not been read by the unit, "?" appears in the display. To load a disc, first press the number button, then choose the disc that has not been loaded.
- Some letters cannot be displayed (during MD or CD TEXT disc playback).



Selecting specific tracks for playback — Bank

(For a CD unit with the custom file function)

If you label the disc, you can set the unit to skip or play the tracks of your choice.

1 Start playing the disc you want to label.

2 Press **(MENU)**, then press either side of **(DISC/PRST)** repeatedly until "Bank sel" appears.

3 Press **(ENTER)**.

Bank edit mode

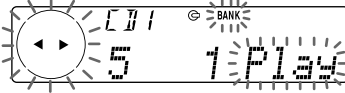

4 Label the tracks.

1 Press either side of **(SEEK/AMS)** repeatedly to select the track you want to label.

2 Press **(ENTER)** repeatedly to select "Play" or "Skip."

5 Repeat step 4 to set "Play" or "Skip" for all the tracks.

6 Press **(MENU)** twice.

The unit returns to normal CD playback mode.

Notes

- "NO Name" flashes for five seconds when an unlabeled disc is selected in step 3.
- You can set "Play" and "Skip" for up to 24 tracks.
- You cannot set "Skip" for all the tracks on a CD.

Playing specific tracks only

You can select:

- "Bank on" - to playback the tracks with the "Play" setting.
- "Bank inv" (Inverse) - to playback the tracks with the "Skip" setting.

1 During playback, press **(MENU)**, then press either side of **(DISC/PRST)** repeatedly until "Bank off" appears.

2 Press (+) side of **(SEEK/AMS)** repeatedly until the desired setting appears.

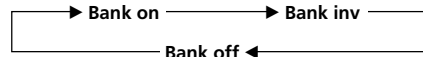

3 Press **(MENU)**.

Playback starts from the track following the current one.

To return to normal playback mode, select "Bank off" in step 2 above.



Radio

Memorizing stations automatically

— Best Tuning Memory (BTM)

The unit selects the stations with the strongest signals and memorizes them in the order of their frequencies. You can store up to 6 stations on each band (FM1, FM2, FM3, AM1, and AM2).

Caution

When tuning in stations while driving, use Best Tuning Memory to prevent accidents.

1 Press **(SOURCE)** repeatedly to select the tuner.

Each time you press **(SOURCE)**, the source changes as follows:

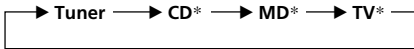

* If the corresponding optional equipment is not connected, this item will not appear.

2 Press **(MODE)** repeatedly to select the band.

Each time you press **(MODE)**, the band changes as follows:



3 Press **(MENU)**, then press either side of **(DISC/PRST)** repeatedly until "BTM" appears.

4 Press **(ENTER)**.

The unit stores stations in the order of their frequencies on the number buttons. A beep sounds when the setting is stored.

Notes

- The unit does not store stations with weak signals. If only a few stations can be received, some number buttons will retain their former setting.
- When a number is indicated in the display, the unit starts storing stations from the one currently displayed.
- If a disc is not in the unit, only the tuner band appears even if you press **(SOURCE)**.

Memorizing only the desired stations

You can preset up to 18 FM stations (6 each for FM1, FM2, and FM3), up to 12 AM stations (6 each for AM1 and AM2) in the order of your choice.

1 Press **(SOURCE)** repeatedly to select the tuner.

2 Press **(MODE)** repeatedly to select the band.

3 Press either side of **(SEEK/AMS)** to tune in the station that you want to store on the number button.

4 Press and hold the desired number button (1 to 6) until "MEM" appears. The number button indication appears in the display.

Note

If you try to store another station on the same number button, the previously stored station will be erased.



Receiving the memorized stations

- 1 Press **(SOURCE)** repeatedly to select the tuner.
- 2 Press **(MODE)** repeatedly to select the band.
- 3 Press the number button (**(1)** to **(6)**) on which the desired station is stored.

Tip

Press either side of **(DISC/PRST)** to receive the stations in the order they are stored in the memory (Preset Search Function).

If you cannot tune in a preset station

Press either side of **(SEEK/AMS)** to search for the station (automatic tuning).

Scanning stops when the unit receives a station. Press either side of **(SEEK/AMS)** repeatedly until the desired station is received.

Note

If the automatic tuning stops too frequently, press **(MENU)**, then press either side of **(DISC/PRST)** repeatedly until "Local" (local seek mode) is displayed. Then press (+) side of **(SEEK/AMS)** to select "Local on." Press **(ENTER)**. Only the stations with relatively strong signals will be tuned in.

Tips

- When you select the "Local on" setting, "LCL Seek" appears while the unit is searching for a station.
- If you know the frequency of the station you want to listen to, press and hold either side of **(SEEK/AMS)** until the desired frequency appears (manual tuning).

If FM stereo reception is poor

— Monaural Mode

- 1 During radio reception, press **(MENU)**, then press either side of **(DISC/PRST)** repeatedly until "Mono" appears.
- 2 Press (+) side of **(SEEK/AMS)** until "Mono on" appears.
The sound improves, but becomes monaural ("ST" disappears).
- 3 Press **(ENTER)**.

To return to normal mode, select "Mono off" in step 2 above.

If FM stereo broadcast becomes monaural

If interference occurs, the "IF Auto" function of this unit will automatically avoid noise and narrow the reception frequency. In such cases, some FM stereo broadcasts may become monaural. If you would like to listen to such broadcasts in stereo, manually switch to the "Wide" setting.

- 1 During radio reception, press **(MENU)**, then press either side of **(DISC/PRST)** repeatedly until "IF Auto" appears.
- 2 Press (+) side of **(SEEK/AMS)** repeatedly to select desired setting.
IF Auto ↔ Wide
- 3 Press **(ENTER)**.

Note

When you widen the frequency signal reception setting ("Wide" mode), some interference may occur.



Storing the station names

— Station Memo

You can assign a name to each radio station and store it in memory. The name of the station currently tuned in appears in the display. You can assign a name of up to eight characters for a station.

Storing the station names

- 1 Tune in a station whose name you want to store.
- 2 Press **(MENU)**, then press either side of **(DISC/PRST)** repeatedly until "Name Edit" appears.
- 3 Press **(ENTER)**.



4 Enter the characters.

- 1 Press (+) side of **(DISC/PRST)** repeatedly to select the desired characters.
(A → B → C → ... Z → 0 → 1 → 2 → ... 9 → + → - → * → / → \ → > → < → . → _)

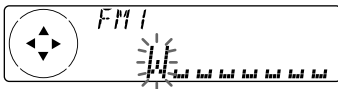

If you press (-) side of **(DISC/PRST)** repeatedly, the characters appear in the reverse order.

If you want to put a blank space between characters, select "_" (underscore).

- 2 Press (+) side of **(SEEK/AMS)** after locating the desired character. The next character flashes.

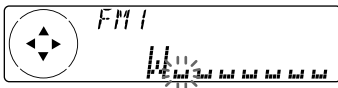

If you press (-) side of **(SEEK/AMS)**, the previous character flashes.

- 3 Repeat steps 1 and 2 to enter the entire name.

- 5 To return to the normal radio reception, press **(ENTER)**.

Tips

- To erase or correct a name, enter "_" (underscore) for each character.
- When storing station names, there is an alternative method; press and hold **(LIST)** for two seconds instead of doing steps 2 and 3. Likewise, you can complete the operation by pressing and holding **(LIST)** for two seconds instead of doing step 5.

Displaying the station name

Press **(DSPL)** during radio reception.



Each time you press **(DSPL)**, the item changes as follows:

Station name* ↔ Frequency

* If the station name of a station is not stored, "NO Name" appears in the display for one second.

Erasing the station name

- 1 Tune in a station you want to erase.
- 2 Press **(MENU)**, then press either side of **(DISC/PRST)** repeatedly until "NameDel" appears.
- 3 Press **(ENTER)**.
- 4 Press either side of **(DISC/PRST)** to select the station name you want to erase.
- 5 Press **(ENTER)** for two seconds. The name is erased. Repeat steps 4 through 5 if you want to erase other names.
- 6 To return to the normal radio reception, press **(MENU)**.

Note

When you erase all of the station names, "NO Data" appears in step 5.



Locating a station by name — List-up

1 Press **(LIST)**.

The name assigned to the station currently tuned appears in the display.



2 Press either side of **(DISC/PRST)** repeatedly until you find the desired station.

When no name is assigned to the selected station, the frequency appears in the display.

3 Press **(ENTER)** to tune in the desired station.

Notes

- Once the station name or frequency has been displayed for five seconds, the display goes back to its normal mode. To turn off the display, press **(LIST)**.
- When you connect a TV tuner, the list-up indication will not appear in the display of the unit.

DSP

Setting the equalizer

You can select an equalizer curve for five music types (Rock, Vocal, Groove, Techno, and Custom).

You can store and adjust the equalizer settings for frequency and level.

Selecting the equalizer curve

1 Press **(SOURCE)** to select a source (tuner, CD, or MD).

2 Press **(SOUND)** repeatedly until "EQ" appears.

Each time you press **(SOUND)**, the item changes as follows:

EQ (equalizer curve) → POS (listening position)
 → BAL (right-left) → F (front speaker volume)
 → R (rear speaker volume) →
 SUB (subwoofer volume) → VOL (volume) →
 EQ (equalizer curve)



3 Press either side of **(SEEK/AMS)** to select the desired equalizer curve.

Each time you press **(SEEK/AMS)**, the item changes as follows:

Rock ↔ Vocal ↔ Groove ↔ Techno ↔ Custom
 ↔ off ↔ Rock

To cancel the equalizing effect, select "off."
 After three seconds, the display returns to the normal playback mode.



Adjusting the equalizer curve

- 1 Press **(MENU)**.
- 2 Press either side of **(DISC/PRST)** repeatedly until "EQ Tune" appears, then press **(ENTER)**.
- 3 Press either side of **(SEEK/AMS)** to select the desired equalizer curve, then press **(ENTER)**.
Each time you press **(SEEK/AMS)**, the item changes as follows:
Rock ↔ Vocal ↔ Groove ↔ Techno ↔ Custom ↔ off ↔ Rock
- 4 Select the desired frequency and level.

- 1 Press either side of **(SEEK/AMS)** to select the desired frequency.



Each time you press **(SEEK/AMS)**, the frequency changes as follows:

62 Hz ↔ 157 Hz ↔ 396 Hz ↔ 1.0kHz ↔ 2.5kHz ↔ 6.3kHz ↔ 16.0kHz

- 2 Press either side of **(DISC/PRST)** to adjust the desired volume level. The volume is adjustable by 1 dB steps from -12 dB to +12 dB.



To restore the factory-set equalizer curve, press **(ENTER)** for two seconds.

- 5 Press **(MENU)** twice. When the effect setting is complete, the normal playback mode appears.

Selecting the listening position

You can set a delayed time for the sound to reach the listeners from the speakers. In this way, the unit can simulate a natural sound field so that you feel as if you are in the centre of the sound field no matter where you sit in the car.

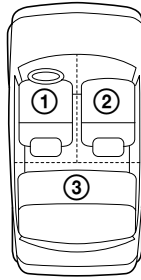

Display window	Centre of sound field
POS All	Normal setting (① + ② + ③)
POS Front	Front part (① + ②)
POS Front-R	Right front (②)
POS Front-L	Left front (①)
POS Rear	Rear part (③)
POS off	Cancel

- 1 Press **(SOURCE)** to select a source (tuner, CD, or MD).
- 2 Press **(SOUND)** repeatedly until "POS" appears.



- 3 Press either side of **(SEEK/AMS)** to select the desired listening position. Each time you press **(SEEK/AMS)**, the item changes as follows:
All ↔ Front ↔ Front-R ↔ Front-L ↔ Rear ↔ off ↔ All

To cancel the POS mode, select "off." After three seconds, the display returns to the normal playback mode.



Selecting a soundstage menu

— Dynamic Soundstage Organizer (DSO)

If your speakers are installed into the lower part of the doors, the sound will come from below and may not be clear.

The DSO (Dynamic Soundstage Organizer) function creates a more ambient sound as if there were speakers in the dashboard (virtual speakers).

Soundstage menu

Memory presets	Meaning
DSO 1, 2, and 3	Virtual speakers (Standard)
Wide	Virtual speakers (Wide)
off	Cancel

Image of virtual speakers

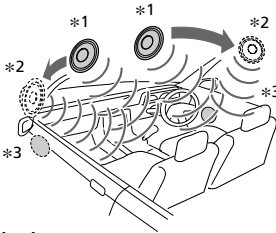

- *1 Standard
- *2 Wide
- *3 Actual speakers position (lower part of the front doors).

Selecting the DSO

- 1 Press **(SOURCE)** to select a source (tuner, CD, or MD).
- 2 Press **(DSO)** repeatedly to select the desired DSO mode. Each time you press **(DSO)**, the mode changes as follows:

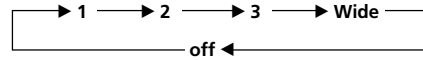

To cancel the DSO mode, select "off." After three seconds, the display returns to the normal playback mode.

Adjusting the balance (BAL)

You can adjust the sound balance from the left and right speakers.

- 1 Press **(SOURCE)** to select a source (tuner, CD, or MD).
- 2 Press **(SOUND)** repeatedly until "BAL" appears.



- 3 Press either side of **(SEEK/AMS)** to adjust the balance. After three seconds, the display returns to the normal playback mode.



Adjusting the front and rear fader

- 1 Press **(SOURCE)** to select a source (tuner, CD, or MD).
- 2 Press **(SOUND)** repeatedly until "F" for the front speakers or "R" for the rear speakers appears.

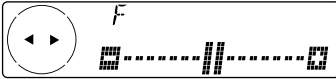

- 3 Press either side of **(SEEK/AMS)** to adjust the volume of front/rear speakers.
- 4 Press **(MENU)** twice.
After three seconds, the display returns to the normal playback mode.

Adjusting the cut-off frequency and the output volume level for the front/rear speakers

To match the characteristics of the installed speaker system, you can adjust the output volume level and the cut-off frequency of the speakers.

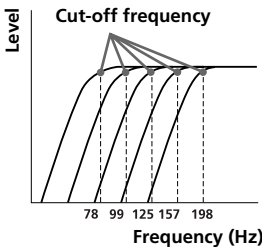

- 1 Press **(MENU)**.
- 2 Press either side of **(DISC/PRST)** repeatedly until "Front HPF" or "Rear HPF" appears, then press **(ENTER)**.

3 Select the desired frequency and level.

- 1 Press either side of **(SEEK/AMS)** to select the cut-off frequency.



Each time you press **(SEEK/AMS)**, the frequency changes as follows:
off ↔ 78 Hz ↔ 99 Hz ↔ 125 Hz ↔ 157 Hz ↔ 198 Hz

- 2 Press either side of **(DISC/PRST)** to adjust the volume level.
The volume is adjustable by 1 dB steps from -12 dB to +12 dB.



- 4 Press **(MENU)** twice.
When the effect setting is complete, the normal playback mode appears.

Tip

When you lower the volume all the way down, "ATT" appears and the cut-off frequency is disabled.



Adjusting the volume of the subwoofer(s)

1 Press **(SOURCE)** to select a source (tuner, CD, or MD).

2 Press **(SOUND)** repeatedly until "SUB" appears.

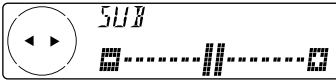

3 Press either side of **(SEEK/AMS)** to adjust the volume level.

4 Press **(MENU)** twice.

After three seconds, the display returns to the normal playback mode.

Tip

When you lower the volume all the way down, "ATT" appears and the cut-off frequency of the subwoofer is disabled.

Adjusting the frequency of the subwoofer(s)

To match the characteristics of the connected subwoofer(s), you can cut out the unwanted high and middle frequency signals entering the subwoofer(s). By setting the cut-off frequency (see the diagram below), the subwoofer(s) will output only low frequency signals so you can get a clearer sound image.

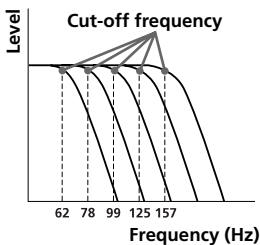

1 Press **(MENU)**.

2 Press either side of **(DISC/PRST)** repeatedly until "SUB LPF" appears, then press **(ENTER)**.

3 Select the desired frequency and level.

1 Press either side of **(SEEK/AMS)** to select the desired frequency.



Each time you press **(SEEK/AMS)**, the frequency changes as follows:

62 Hz ↔ 78 Hz ↔ 99 Hz ↔ 125 Hz ↔ 157 Hz ↔ off

2 Press either side of **(DISC/PRST)** to adjust the desired volume level.

The volume is adjustable by 1 dB steps from -12 dB to +12 dB.



4 Press **(MENU)** twice.

After the frequency setting is complete, the display returns to the normal playback mode.

Tip

When you lower the volume all the way down, "ATT" appears and the cut-off frequency is disabled.

Listening to each programme source in its registered DSO

— Source Sound Memory (SSM)

Each time you return to the same source, you can hear the same DSO menu and equalizer curve registered for that source, even after changing the programme source or turning the unit off and then on again.





Selecting the spectrum analyzer

The sound signal level is displayed on a spectrum analyzer. You can select a display pattern from 1 to 6, or the automatic display mode.

Mode	Display patterns
SA 1	
SA 2	
SA 3	
SA 4	
SA 5	
SA 6	
off	Cancel
SA Auto	All of these display patterns appear one by one automatically.

1 Press **(SOURCE)** to select a source (tuner, CD, or MD).

2 Press **(MENU)**.

3 Press either side of **(DISC/PRST)** repeatedly until "SA" appears.

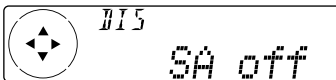

4 Press (+) side of **(SEEK/AMS)** repeatedly to select the desired setting.

Each time you press (+) side of **(SEEK/AMS)**, the setting changes as follows:

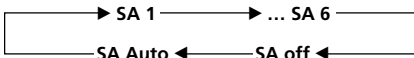

5 Press **(ENTER)**.

Other Functions

You can also control this unit with the rotary commander (option).

Labeling the rotary commander

Depending on how you mount the rotary commander, attach the appropriate label as shown in the illustration below.

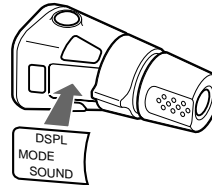
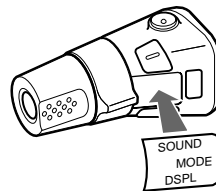



Using the rotary commander

The rotary commander works by pressing buttons and/or rotating controls. You can control also an optional CD/MD unit with the rotary commander.

By pressing buttons (the SOURCE and MODE buttons)

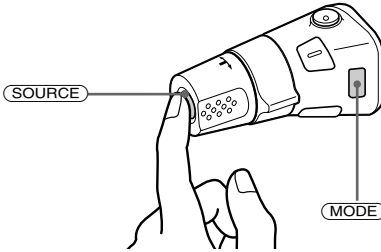

Each time you press **(SOURCE)**, the source changes as follows:

Tuner → CD* → MD* → TV*

** If the corresponding optional equipment is not connected, this item will not appear.*

Pressing **(MODE)** changes the operation in the following ways:

- Tuner: FM1 → FM2 → FM3 → AM1 → AM2
- CD unit*: CD1 → CD2 → ...
- MD unit*: MD1 → MD2 → ...
- TV/Video*: TV1 → TV2 → AUX

** If the corresponding optional equipment is not connected, the item will not appear.*

By rotating the control (the SEEK/AMS control)

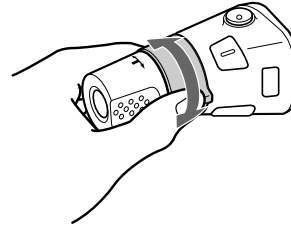

Rotate the control momentarily and release it to:

- Locate a specific track on a disc. Rotate and hold the control until you locate the specific point in a track, then release it to start playback.
- Tune in stations automatically. Rotate and hold the control to find a specific station.

By pushing in and rotating the control (the PRESET/DISC control)

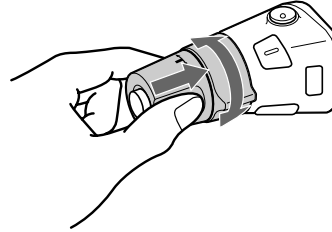

Push in and rotate the control to:

- Receive the stations memorized on the number buttons.
- Change the disc.



Other operations

Rotate the VOL control to adjust the volume.

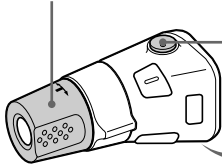

Press **(ATT)** to attenuate the sound.



Press **(OFF)** to turn off the unit.

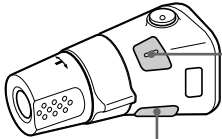

Press **(SOUND)** to adjust the volume and sound menu.

Press **(DSPL)** to display the memorized names.

Tip

If your car has no ACC (accessory) position on the ignition key switch, be sure to press **(OFF)** for two seconds to turn off the clock indication after turning off the engine.

Changing the operative direction

The operative direction of controls is factory-set as shown below.

To increase

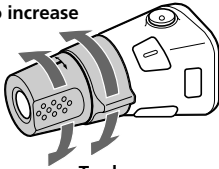

To decrease

If you need to mount the rotary commander on the right hand side of the steering column, you can reverse the operative direction.

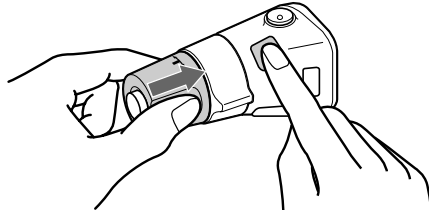

Press **(SOUND)** for two seconds while pushing the VOL control.

Tip

You can also change the operative direction of these controls with the unit (see "Changing the sound and display settings" on page 29).

Attenuating the sound

Press **(ATT)** on the rotary commander or the card remote commander.

"ATT on" flashes momentarily.

To restore the previous volume level, press

(ATT) again.

Tip

When the interface cable of a car telephone is connected to the ATT lead, the unit decreases the volume automatically when a telephone call comes in (Telephone ATT function).



Changing the sound and display settings

The following items can be set:

SET

- Clock (page 10)
- Beep - to turn on or off the beeps.
- RM (Rotary Commander) - to change the operative direction of the controls of the rotary commander.
 - Select “norm” to use the rotary commander as the factory-set position.
 - Select “rev” when you mount the rotary commander on the right side of the steering column.
- Multi language (language selection) - to change the display language to English, French, or Spanish.
- D.Info (Dual Information) - to display the clock and the play mode at the same time (on) or to display the information alternately (off).

DIS

- SA (Spectrum Analyzer) - to change the display pattern of the equalizer display.
- Dimmer - to change the brightness of the display.
 - Select “Auto” to dim the display only when you turn the lights on.
 - Select “on” to dim the display.
 - Select “off” to deactivate Dimmer.
- Contrast - to adjust the contrast if the indications in the display are not recognisable because of the unit’s installed position.
- M.Dspl (Motion display) - to turn the motion display to 1, 2 , or off.
- A.Scr1 (Auto Scroll) (page 13)

SND

- EQ Tune (Equalizer tuning) - to adjust the frequency and volume level of the equalizer curve.
- Front HPF (High pass filter for the front pre-output) - to select the cut-off frequency of the front pre-output.
- Rear HPF (High pass filter for the rear pre-output) - to select the cut-off frequency of the rear pre-output.
- SUB LPF (Low pass filter for the subwoofer output) - to select the cut-off frequency of the subwoofer output.

1 Press **(MENU)**.

2 Press either side of **(DISC/PRST)** repeatedly until the desired item appears.

Each time you press (-) side of **(DISC/PRST)**, the item changes as follows:

Example:

Clock → Beep → RM → Multi language → D.Info → SA → Dimmer → Contrast → M.Dspl → A.Scr1 → Local → Mono → IF → EQ Tune → Front HPF → Rear HPF → SUB LPF → Name edit → NameDel → BTM

Note

The displayed item will differ depending on the source.

Tip

You can easily switch among categories (“SET”, “DIS”, “PIM”, “SND” and “EDT”) by pressing and holding either side of **(DISC/PRST)** for two seconds.

3 Press either side of **(SEEK/AMS)** to select the desired setting (Example: “on” or “off”).

4 Press **(ENTER)**.

After the mode setting is complete, the display returns to normal playback mode.





TV/Video

You can connect an optional TV tuner and TV monitor to this unit.

Watching the TV

- 1 Press **(SOURCE)** repeatedly until "TV" appears.
- 2 Press either side of **(DISC/PRST)** repeatedly to select the desired TV band.

Watching a video

- 1 Press **(SOURCE)** repeatedly until "TV" appears.
- 2 Press **(MODE)** repeatedly to select "Video 1."
Playback the video.

Note

"Video 2" appears if the VIDEO 2 terminal of the TV monitor is selected.

Memorizing TV channels automatically

The unit selects the TV channels with the strongest signals and memorizes them in the order of their frequency.

Caution

When tuning in a station while driving, use Best Tuning Memory to prevent accidents.

- 1 Press **(SOURCE)** repeatedly until "TV" appears.
- 2 Press **(MENU)**, then press either side of **(DISC/PRST)** until "Auto Mem" appears.
- 3 Press **(ENTER)**.
The unit stores TV channels in the order of their frequencies on the number buttons. A beep sounds when the setting is stored.

Notes

- The unit does not store TV channels with weak signals. If only a few TV channels can be received, some number buttons will remain empty.
- When a preset number is indicated in the display, the unit starts storing TV channels from the one currently displayed.

Memorizing only the desired TV channels

You can store up to 6 channels on the number buttons in the order of your choice.

- 1 Press **(SOURCE)** repeatedly until "TV" appears.
- 2 Press either side of **(SEEK/AMS)** to tune in the TV channel you want to store on each number button.
- 3 Press and hold the desired number button (1 to 6) until you hear a beep sound.
The number button indication appears in the display.

Note

If you try to store another channel on the same number button, the previously stored channel will be erased.



Storing the TV channel names

Follow the steps in "Storing the station names" (page 20).

Displaying the TV or radio station names

Press **(LIST)** during TV or radio reception.

Example: When receiving the FM1 band

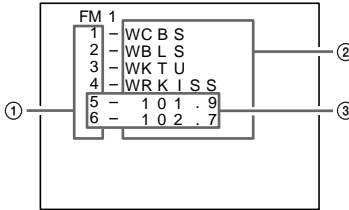

- ① Preset number
- ② Stored station names
- ③ Frequencies*

* If the name of a station is not stored, the frequency of that station will be displayed instead.

Notes

- It may take some time before all indications appear in the display.
- The TV channel does not appear during list display.
- The contents of the preset memory cannot be listed when the unit is in simultaneous play mode (page 32).

Turning off the display

During radio reception, press **(LIST)** again.

During TV reception, the list display on the TV monitor will automatically turn off after a few seconds.

Displaying the information stored on discs

Press **(LIST)** during CD/MD playback.

Example: When CD unit 1 is selected.

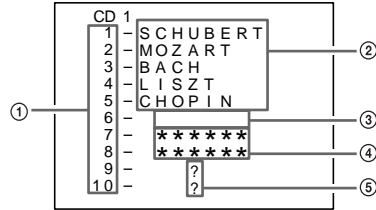

- ① Disc numbers
- ② Titles stored as custom files
- ③ No disc is loaded*¹
- ④ No stored titles*²
- ⑤ TOC information has not been identified yet*³

*¹ A blank space is displayed next to a disc number represents empty slots in the disc magazine.

*² If a title is not registered in the custom file, "*****" is displayed.

*³ If the disc information has not been read yet by the unit, "?" is displayed.

Notes

- It may take some time until all indications appear in the display.
- The TV channel does not appear during list display.
- The contents of the preset memory cannot be listed when the unit is in the simultaneous play mode.

Turning off the display

Press **(LIST)** again.



Watching the TV or video while listening to a CD or MD — Simultaneous Play

The simultaneous play function does not work while you are listening to the radio.

1 Press **(MENU)**, then press either side of **(DISC/PRST)** repeatedly until "Simul Sel" appears.

2 Press **(ENTER)**.



3 Press (-) side of **(SEEK/AMS)**.

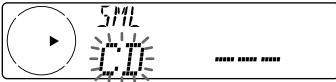

4 Press **(SOURCE)** repeatedly to select CD or MD.



5 Press (+) side of **(SEEK/AMS)**.



6 Press **(SOURCE)** repeatedly to select a TV or video.

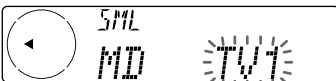

7 Press **(ENTER)**.
Simultaneous Play starts.

If you are already watching the TV or video and want to listen to a CD or MD as well, follow the same steps above.

Returning to normal mode

To cancel the CD or MD, follow the steps above and select "--" in step 4.

To cancel the TV or video, follow the steps above and select "--" in step 6.

Note

If you press **(EJECT)** on a CD/MD unit while the unit is in simultaneous play mode, Simultaneous Play is canceled.

Additional Information

Maintenance

Fuse replacement

When replacing the fuse, be sure to use one matching the amperage rating stated on the original fuse. If the fuse blows, check the power connection and replace the fuse. If the fuse blows again after replacement, there may be an internal malfunction. In such a case, consult your nearest Sony dealer.

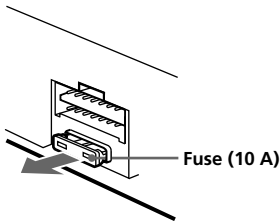

Warning

Never use a fuse with an amperage rating exceeding the one supplied with the unit as this could damage the unit.

Cleaning the connectors

The unit may not function properly if the connectors between the unit and the front panel are not clean. In order to prevent this, open the front panel by pressing (OPEN), then detach it and clean the connectors with a cotton swab dipped in alcohol. Do not apply too much force. Otherwise, the connectors may be damaged.

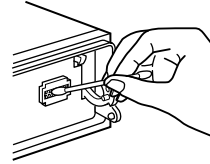

Main unit

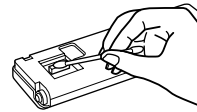

Back of the front panel

Notes

- For safety, turn off the engine before cleaning the connectors, and remove the key from the ignition switch.
- Never touch the connectors directly with your fingers or with any metal device.



Dismounting the unit

- 1 Press the clip inside the front cover with a thin screwdriver, and gently pry the front cover free.

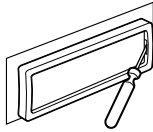

- 2 Repeat step 1 on the left side.
The front cover is removed.

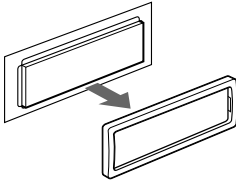

- 3 Use a thin screwdriver to push in the clip on the left side of the unit, then pull out the left side of the unit until the catch clears the mounting.

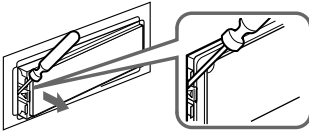

- 4 Repeat step 3 on the right side.

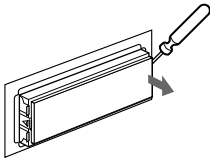

- 5 Slide the unit out of the mounting.

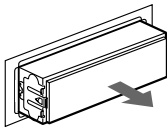



Specifications

AUDIO POWER SPECIFICATIONS

POWER OUTPUT AND TOTAL HARMONIC DISTORTION

19 watts per channel minimum continuous average power into 4 ohms, 4 channels driven from 10 Hz to 20 kHz with no more than 1% total harmonic distortion.

Other specifications

Disc player section

CD player (CDX-C8050X):

System	Compact disc digital audio system
Signal-to-noise ratio	90 dB
Frequency response	10 – 20,000 Hz
Wow and flutter	Below measurable limit

MD player (MDX-C8500X):

Signal-to-noise ratio	90 dB
Frequency response	10 – 20,000 Hz
Wow and flutter	Below measurable limit

Laser Diode Properties

Material	GaAlAs
Wavelength	780 nm
Emission Duration	Continuous
Laser output power	Less than 44.6 W*

* *This output is the value measured at a distance of 200 mm from the objective lens surface on the Optical Pick-up Block.*

Tuner section

FM

Tuning range	87.5 – 107.9 MHz
Antenna terminal	External antenna connector
Intermediate frequency	10.7 MHz/450 kHz
Usable sensitivity	8 dBf
Selectivity	75 dB at 400 kHz
Signal-to-noise ratio	66 dB (stereo), 72 dB (mono)
Harmonic distortion at 1 kHz	0.6 % (stereo), 0.3 % (mono)
Separation	35 dB at 1 kHz
Frequency response	30 – 15,000 Hz

AM

Tuning range	530 – 1,710 kHz
Antenna terminal	External antenna connector
Intermediate frequency	10.7 MHz/450 kHz
Sensitivity	30 µV

Power amplifier section

Outputs	Speaker outputs (sure seal connectors)
Speaker impedance	4 – 8 ohms
Maximum power output	50 W × 4 (at 4 ohms)

General

Outputs	Audio outputs Power antenna relay control lead Power amplifier control lead Telephone ATT control lead
Power requirements	12 V DC car battery (negative ground)
Dimensions	Approx. 178 × 50 × 183 mm (7 ¹ / ₈ × 2 × 7 ¹ / ₈ in.) (w/h/d)
Mounting dimensions	Approx. 182 × 53 × 162 mm (7 ¹ / ₄ × 2 ¹ / ₈ × 6 ³ / ₈ in.) (w/h/d)
Mass	CDX-C8050X: Approx. 1.3 kg (2 lb 14 oz) MDX-C8500X: Approx. 1.2 kg (2 lb 10 oz)
Supplied accessories	Card remote commander RM-X91 Parts for installation and connections (1 set) Front panel case (1) Rotary commander RM-X4S BUS cable (supplied with an RCA pin cord) RC-61 (1 m), RC-62 (2 m)
Optional accessories	Compact disc single adaptor CSA-8 CD changer (10 discs) CDX-838, CDX-737, CDX-636 MD changer (6 discs) MDX-65 Other CD/MD changers with the Sony-BUS system Source selector XA-C30 TV tuner XT-40V
Optional equipment	

U.S. and foreign patents licensed from Dolby laboratories Licensing Corporation.

Design and specifications are subject to change without notice.



Troubleshooting guide

The following checklist will help you remedy the problems you may encounter with your unit. Before going through the checklist below, check the connection and operating procedures.

General

Problem	Cause/Solution
No sound.	<ul style="list-style-type: none"> • Cancel the ATT function. • Set the front or rear fader control to the center position for two-speaker system. • Rotate the dial clockwise to adjust the volume.
The contents of the memory have been erased.	<ul style="list-style-type: none"> • The power cord or battery has been disconnected. • The reset button has been pressed. → Store again into the memory.
Indications do not appear in the display.	Remove the front panel and clean the connectors. See "Cleaning the connectors" (page 33) for details.
No beep sound.	The beep sound is canceled (page 29).
The card remote commander does not function.	<ul style="list-style-type: none"> • Remove any obstacles blocking the signal path from card remote commander to the unit. • Point the card remote commander at the receptor on the unit.





CD/MD playback

Problem	Cause/Solution
A disc cannot be loaded.	<ul style="list-style-type: none">• Another MD is already loaded.• The MD is forcibly inserted upside down or in the wrong way.
Playback does not begin.	Defective MD or dirty CD.
CD/MD will not be ejected.	You have closed the front panel or pushed the disc forcibly into the unit while the unit was ejecting the disc after you pressed (▲). → Press the reset button to initialize the unit.
The operation buttons do not function.	Press the reset button.
The sound skips due to vibration.	<ul style="list-style-type: none">• CDX-C8050X: The unit is installed at an angle of more than 60°.• MDX-C8500X: The unit is installed at an angle of more than 20°.• The unit is not installed in a sturdy part of the car.
The sound skips.	A dirty or defective disc.
Cannot turn off the "-----" indication.	You cannot label CDs unless you connect a CD unit with the custom file function. → Press (LIST) for two seconds.





Radio reception

Problem	Cause/Solution
Preset tuning is not possible.	<ul style="list-style-type: none"> • Memorize the correct frequency. • The broadcast signal is too weak.
Automatic tuning is not possible.	The broadcast signal is too weak. → Use manual tuning.
The stations cannot be received. The sound is hampered by noises.	Connect an power antenna control lead (blue) or accessory power supply lead (red) to the power supply lead of a car's antenna booster. (When your car has built-in FM/AM antenna in the rear/side glass only.)
The "ST" indication flashes.	<ul style="list-style-type: none"> • Tune in the frequency accurately. • The broadcast signal is too weak. → Set to the Mono mode (page 19).
Interference occurs during FM reception.	The Wide mode is selected. → Set the IF mode to IF Auto (page 19).

DSP functions

Problem	Cause/Solution
No sound, or sound is too low.	The volume of the speakers may have been automatically lowered in order to maximize the effect of the listening position adjustment. → Press either side of (SEEK/AMS) to adjust the balance. The speaker balance can be set separately for DSP on mode and DSP off mode (page 23).
The volume level cannot be increased.	The DSO function is activated and all the filters for the volume level are adjusted to +12 dB.





Error displays (when an optional CD/MD unit is connected)

The following indications will flash for about five seconds, and an alarm sound will be heard.

Display	Cause	Solution
NO Mag	The disc magazine is not inserted in the CD/MD unit.	Insert the magazine in the CD/MD unit.
NO Disc	No disc is inserted in the CD/MD unit.	Insert discs in the CD/MD unit.
NG Discs	A CD/MD cannot play because of some problem. (A dirty or defective disc.).	Insert another CD/MD.
Error	A CD is dirty or inserted upside down.*	Clean or insert the CD correctly.
	An MD does not playback because of some problem.*	Insert another MD.
Blank*	No tracks have been recorded on an MD.*	Play an MD with recorded tracks on it.
PushReset	The CD/MD unit cannot be operated because of some problem.	Press the reset button on the unit.
Not Ready	The lid of the MD unit is open or the MDs are not inserted properly.	Close the lid or insert the MDs properly.

* The disc number of the disc causing the error appears in the display.

If the above-mentioned solutions do not help improve the situation, consult your nearest Sony dealer.





Félicitations !

Nous vous remercions d'avoir fait l'acquisition de ce lecteur CD/MD. Cet appareil vous permet d'exploiter de multiples fonctions d'utilisation à l'aide des accessoires de commande ci-dessous:

Accessoire fourni

Télécommande à carte RM-X91

Accessoire facultatif

Satellite de commande RM-X4S

En plus de la lecture de CD/MD et de l'écoute d'émissions de radio, vous pouvez étendre les possibilités de votre système en raccordant une unité CD/MD*¹ disponible en option. Si vous utilisez cet appareil ou si vous raccordez un appareil de CD en option doté de la fonction CD TEXT, les informations CD TEXT apparaîtront dans la fenêtre d'affichage lorsque vous reproduirez un disque CD TEXT*².

*¹ Vous pouvez raccorder un changeur de MD, un changeur de CD, un lecteur de MD ou un lecteur de CD.

*² Un disque CD TEXT est un CD audio qui comprend des informations telles que le titre du disque, le nom de l'artiste et les titres des plages. Ces informations sont enregistrées sur le disque.

Vous pouvez remplacer la langue d'affichage par l'anglais, le français ou l'espagnol.

* Certaines indications ne s'affichent pas dans la langue que vous avez sélectionnée.



Précautions

- Si votre voiture est parquée en plein soleil et si la température à l'intérieur de l'habitacle a considérablement augmenté, laissez refroidir l'appareil avant de l'utiliser.
- Si l'appareil n'est pas alimenté, vérifiez d'abord les connexions. Si tout est en ordre, vérifiez le fusible.
- Si aucun son n'est diffusé par les haut-parleurs d'un système à deux haut-parleurs, réglez la commande de balance avant-arrière sur la position centrale.
- Si votre voiture est équipée d'une antenne électrique, elle se déploiera automatiquement lorsque vous utiliserez l'appareil.
- N'utilisez pas la fonction de fichier personnalisé pendant que vous conduisez ou que vous effectuez toute autre opération qui pourrait distraire votre attention de la conduite.

Si vous avez des questions ou des problèmes concernant le fonctionnement de cet appareil qui ne sont pas abordés dans le présent mode d'emploi, veuillez consulter votre revendeur Sony.

Condensation d'humidité

Les jours de pluie ou dans les régions très humides, de l'humidité risque de se condenser sur les lentilles à l'intérieur du lecteur CD/MD. Si cela se produit, l'appareil ne fonctionnera pas correctement. Dans ce cas, retirez le disque et attendez environ une heure que l'humidité se soit évaporée.

Pour conserver un son de haute qualité

Si vous avez des porte-gobelets à proximité de votre équipement audio, veillez à ne pas renverser de jus ou d'autres boissons sur l'appareil et le CD/MD. Les résidus de sucre sur cet appareil ou un CD/MD risquent d'encrasser les lentilles à l'intérieur de l'appareil, de réduire la qualité du son ou d'empêcher la reproduction du son.



Remarques concernant les CD

Un disque souillé ou défectueux peut occasionner des pertes de son en cours de lecture. Pour obtenir une qualité sonore optimale, manipulez les disques de la façon illustrée. Saisissez les disques par les bords. Pour que les disques restent propres, n'en touchez jamais la surface.



Ne collez pas de papier ni de bande adhésive sur la face imprimée.



Si vous utilisez les disques décrits ci-dessous, le résidu adhésif risque de provoquer l'arrêt de la rotation du CD et d'entraîner un dysfonctionnement ou d'endommager vos disques.

N'utilisez pas de CD de seconde main ou de location qui présentent des résidus adhésifs à la surface (par exemple d'étiquettes décollées ou d'encre, de colle dépassant de l'étiquette).

Résidus de colle
L'encre colle.



N'utilisez pas de CD de location avec d'anciennes étiquettes qui commencent à se décoller.

Les étiquettes qui commencent à se décoller laissent des résidus adhésifs.



N'utilisez pas vos CD avec des étiquettes ou des autocollants apposés dessus.

Les étiquettes sont fixées.

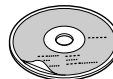

suite page suivante →





N'exposez pas les disques au rayonnement direct du soleil ou à des sources de chaleur telles que des conduits d'air chaud. De même, ne les laissez pas dans une voiture parquée en plein soleil où la température à l'intérieur de l'habitacle risque d'augmenter dans des proportions considérables.



Avant d'écouter un disque, nettoyez-le à l'aide d'un chiffon de nettoyage disponible en option. Essayez les disques en allant du centre vers l'extérieur.



N'utilisez pas de solvants tels que du benzène, du diluant, des nettoyants disponibles dans le commerce ou des sprays antistatiques destinés aux disques analogiques en vinyle.

Remarques sur les disques CD-R

- Vous pouvez reproduire des CD-R (CD enregistrables) sur cet appareil. Suivant les conditions de l'appareil enregistreur ou des CD-R proprement dits, il est cependant possible que certains disques CD-R ne puissent être enregistrés sur cet appareil.
- Vous ne pouvez pas reproduire de disques CD-R non finalisés (la finalisation est indispensable pour pouvoir reproduire des disques CD-R enregistrés sur le lecteur CD audio).
- Vous pouvez reproduire des CD-RW (CD réinscriptibles) sur cet appareil.

Lorsque vous reproduisez des disques de 8 cm (3 po.)

Utilisez l'adaptateur de disque compact de 8 cm en option (CSA-8) pour éviter d'endommager le lecteur de CD.

Remarques sur les minidisques

Le MD proprement dit est logé dans une cartouche qui le protège des contacts accidentels avec les doigts et la poussière, et peut résister à des manipulations assez brusques. Cependant, la présence de poussière ou de souillures sur la cartouche ou une déformation de la cartouche peuvent entraîner un dysfonctionnement de l'appareil. Pour obtenir les meilleurs résultats, veuillez vous conformer aux précautions suivantes.

Ne touchez jamais la surface sensible du disque en ouvrant délibérément le volet de la cartouche.

Lorsque vous éjectez le MD, il se peut que le volet soit ouvert. Dans ce cas, refermer le volet immédiatement.

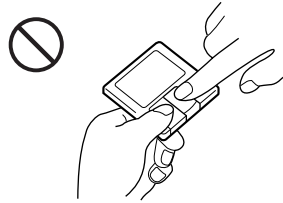

N'exposez pas le MD au rayonnement direct du soleil ou à des sources de chaleur telles que des conduits d'air chaud. Ne les laissez pas dans une voiture garée en plein soleil, là où la température peut considérablement augmenter.

Veillez à ne pas laisser le MD sur le tableau de bord ou sur la plage arrière de la voiture, etc. car la température y est également excessive.

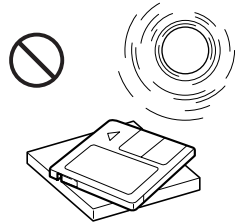



Remarques sur l'application des étiquettes

Appelez correctement les étiquettes sur les cartouches, car vous risquez sinon de provoquer le blocage du MD à l'intérieur de l'appareil.

- Appliquez l'étiquette dans une position appropriée.
- Enlevez les anciennes étiquettes avant d'en appliquer de nouvelles.
- Remplacez les étiquettes qui commencent à se décoller du MD.

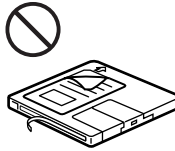
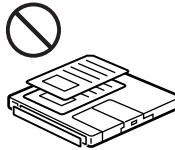
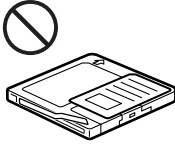

Nettoyage

Essuyez de temps à autre la surface des cartouches de MD à l'aide d'un chiffon doux et sec.

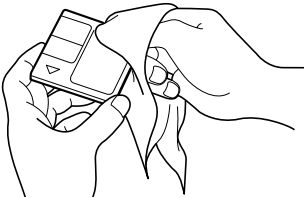



Table of contents

Emplacement des commandes 7

Préparation

- Réinitialisation de l'appareil 9
- Dépose de la façade 9
- Mise sous/hors tension de l'appareil 10
- Utilisation du menu 10
- Réglage de l'horloge 10

CD/MD

- Ecoute d'un CD avec le CDX-C8050X uniquement 11
- Ecoute d'un MD avec le MDX-C8500X uniquement 12
- Lecture d'un CD ou d'un MD (avec l'appareil CD/MD en option) 12
- Lecture de plages répétée
 - Lecture répétée 14
- Lecture de plages dans un ordre quelconque
 - Lecture aléatoire 14
- Identification d'un CD
 - Mémo de disque (Pour un appareil de CD avec fonction de personnalisation de lecture) 15
- Localisation d'un disque par son titre
 - Répertoire (Pour un appareil de CD avec fonction de personnalisation de lecture ou un appareil de MD) 16
- Sélection de plages déterminées pour la lecture
 - Bloc (Pour un appareil de CD avec fonction de personnalisation de lecture) ... 17

Radio

- Mémorisation automatique des stations
 - Mémorisation du meilleur accord (BTM) 18
- Mémorisation de stations déterminées 18
- Réception des stations présélectionnées 19
- Mémorisation de noms de stations
 - Mémorisation des stations 20
- Localisation d'une station par son nom
 - Répertoire 21

DSP

- Réglage de l'égaliseur 21
- Sélection de la position d'écoute 22
- Sélection d'un menu de niveau sonore
 - Dynamic Soundstage Organizer (DSO) 23
- Réglage de la balance (BAL) 23
- Réglage de la balance avant/arrière 24
- Réglage du volume des haut-parleurs d'extrêmes graves 25
- Ecoute de chaque source programme avec le DSO enregistré
 - Source Sound Memory (SSM) 25
- Sélection de l'analyseur de spectre 26

Autres fonctions

- Étiquetage du satellite de commande 26
- Utilisation du satellite de commande 27
- Coupure du son 28
- Modification des réglages du son et de l'affichage 29

Télévision/Vidéo

- Regarder la télévision 30
- Regarder une source vidéo 30
- Mémorisation automatique des chaînes de télévision 30
- Mémorisation de chaînes de télévision particulières 30
- Mémorisation des noms des chaînes de télévision 31
- Affichage des informations mémorisées sur les disques 31
- Regarder la télévision ou une source vidéo tout en écoutant un CD ou un MD
 - Lecture simultanée 32

Informations complémentaires

- Entretien 33
- Démontage de l'appareil 34
- Spécifications 35
- Dépannage 36



Emplacement des commandes

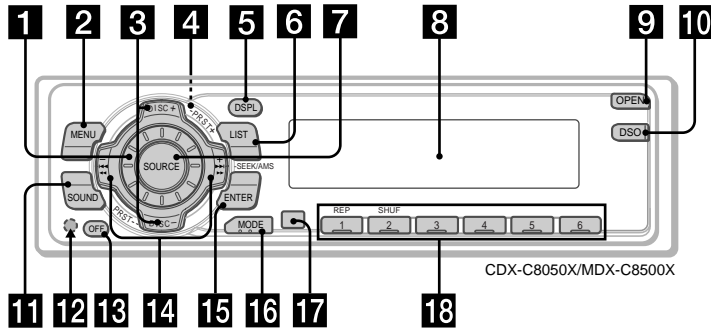

Référez-vous aux pages indiquées pour plus de détails.

- 1** Molette de contrôle du volume
- 2** Touche MENU 10, 13, 15, 16, 17, 18, 19, 20, 22, 24, 25, 26, 29, 30, 32
- 3** Touche DISC/PRST +/- (curseur haut/bas) 10, 13, 15, 16, 17, 18, 19, 20, 21, 22, 24, 25, 26, 29, 30, 32
En cours de réception radio:
Sélection des stations de présélection 19
Pendant la lecture d'un CD/MD:
Changement de disque 13, 16
En cours de réception téléviseur:
Sélection de canal 30
- 4** Touche ▲ (éjection) (située à l'avant de l'appareil, derrière le panneau frontal) 11, 12
- 5** Touche DSPL (changement de mode d'affichage) 12, 13, 15, 20
- 6** Touche LIST
Mémorisation des station 20
Mémo de disque 15
Répertoire 16, 21, 31
- 7** Touche SOURCE (Syntoniseur/CD/MD/TV) 10, 11, 12, 13, 16, 18, 19, 21, 22, 23, 24, 25, 26, 30, 32
- 8** Fenêtre d'affichage
- 9** Touche OPEN 9, 11, 12, 33
- 10** Touche DSO 23
- 11** Touche SOUND 21, 22, 23, 24, 25
- 12** Touche de réinitialisation (située à l'avant de l'appareil, derrière le panneau frontal) 9
- 13** Touche OFF* 9, 10, 11, 12
- 14** Touche SEEK/AMS +/- (curseur gauche/droite) 10, 13, 15, 17, 19, 20, 21, 22, 23, 24, 25, 26, 29, 30, 32
Recherche 18, 19
Détecteur automatique de musique 13
Recherche manuelle 13, 19
- 15** Touche ENTER 10, 13, 15, 16, 17, 18, 19, 20, 21, 22, 25, 26, 29, 30, 32
- 16** Touche MODE
En cours de réception radio:
Sélection de gamme 18, 19
Pendant la lecture d'un CD ou d'un MD:
Sélection d'appareil CD/MD 12, 16
En cours de réception téléviseur:
Sélection TV1/TV2 30
- 17** Récepteur de télécommande à carte
- 18** Touches numériques
En cours de réception radio:
Sélection d'une présélection 18, 19
En cours de lecture CD/MD:
① REP 14
② SHUF 14
En cours de réception téléviseur:
Sélection d'une présélection 30

* **Avertissement en cas d'installation dans une voiture dont le contact ne comporte pas de position ACC (accessoires)**
Appuyez sur la touche OFF de l'appareil pendant deux secondes pour désactiver l'affichage de l'horloge après avoir coupé le moteur. Lorsque vous appuyez brièvement sur OFF, l'affichage de l'horloge ne s'éteint pas et cela provoque une usure de la batterie.

Emplacement des commandes

Télécommande à carte RM-X91

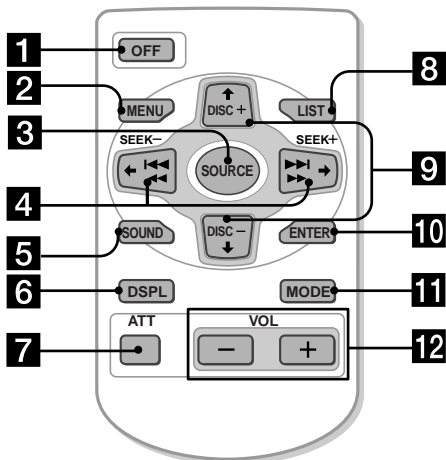

Les touches correspondantes de la télécommande à carte remplissent la même fonction que celles de l'appareil.

- 1 Touche OFF
- 2 Touche MENU
- 3 Touche SOURCE
- 4 Touches SEEK/AMS (curseur ←/→)
- 5 Touche SOUND
- 6 Touche DSPL
- 7 Touche ATT
- 8 Touche LIST
- 9 Touches DISC/PRST (curseur ↑/↓)
- 10 Touche ENTER
- 11 Touche MODE
- 12 Touches VOL

Un appareil éteint par une pression de deux secondes sur la touche **OFF** ne peut pas être utilisé au moyen de la télécommande à carte, à moins que **SOURCE** de l'appareil soit enfoncé ou qu'un disque soit introduit pour activer l'appareil en premier lieu.

Remplacement de la pile au lithium

Lorsque la pile s'affaiblit, l'autonomie de la télécommande à carte se raccourcit. Remplacer la pile par une nouvelle pile au lithium CR2025.

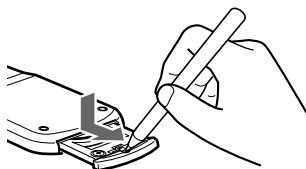

côté + vers le haut

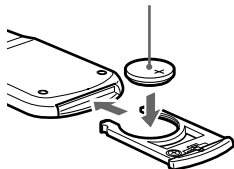

Remarques sur la pile au lithium

- Gardez la pile au lithium hors de portée des enfants. En cas d'ingestion de la pile, consultez immédiatement un médecin.
- Nettoyez la pile au moyen d'un chiffon sec pour assurer un contact optimal.
- Veillez à respecter les polarités correctes lors de la mise en place de la pile.
- Ne saisissez pas la pile avec des pinces métalliques, car cela risque de provoquer un court-circuit.

AVERTISSEMENT

Si la pile est malmenée, elle risque d'exploser. Il est interdit de la recharger, de la démonter ou de la jeter au feu.

Préparation

Réinitialisation de l'appareil

Avant la première mise en service de l'appareil ou après avoir remplacé la batterie de la voiture, vous devez réinitialiser l'appareil. Retirez la façade et appuyez sur la touche de réinitialisation à l'aide d'un objet pointu comme un stylo à bille.



Touche de réinitialisation

Remarque

Une pression sur la touche de réinitialisation efface le réglage de l'horloge ainsi que certaines fonctions mémorisées.

Dépose de la façade

Vous pouvez retirer la façade de cet appareil pour le protéger contre le vol.

- 1 Appuyez sur **OFF**.
- 2 Appuyez sur **OPEN**, puis faire glisser la façade vers la droite et la retirer par la gauche.

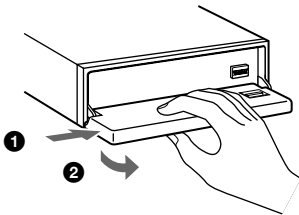

Remarques

- Ne rien poser sur la surface interne de la façade.
- Veillez à ne pas laisser tomber la façade lorsque vous la déposez de l'appareil.
- Si vous retirez la façade alors que l'appareil est toujours sous tension, l'alimentation est coupée automatiquement de manière à éviter d'endommager les haut-parleurs.
- Lorsque vous emmenez la façade, glissez-la dans l'étui spécial fourni.

Fixation de la façade

Placez l'orifice **A** dans la façade sur la broche **B** de l'appareil comme illustré, puis enfoncez le côté gauche.

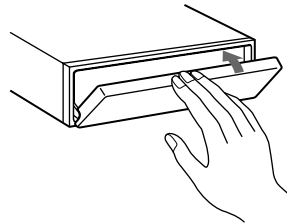
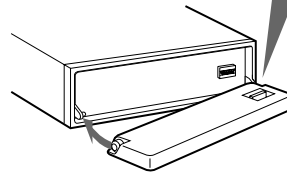
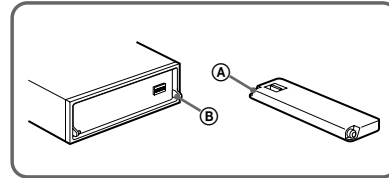

Remarques

- Veillez à ne pas remettre le panneau frontal à l'envers.
- N'appuyez pas trop fort la façade contre l'appareil lors de l'installation.
- N'appuyez pas trop fort et n'exercez pas de pression excessive sur la fenêtre d'affichage de la façade.
- N'exposez pas la façade aux rayons directs du soleil ou à des sources de chaleur comme des conduits d'air chaud, et ne la laissez pas dans un endroit humide. Ne laissez jamais la façade sur le tableau de bord d'une voiture parkée en plein soleil, où la température à l'intérieur de l'habitacle risque d'augmenter considérablement.

Avertisseur

Si vous coupez le contact de la voiture sans avoir retiré la façade, l'alarme retentit pendant quelques secondes.

Mise sous/hors tension de l'appareil

Mise sous tension de l'appareil

Appuyez sur (SOURCE) ou introduisez un disque dans l'appareil.

Pour plus de détails sur le fonctionnement, reportez-vous à la page 11 (CD/MD) et à la page 18 (Radio).

Mise hors tension de l'appareil

Appuyez sur (OFF) pour arrêter la lecture CD/MD ou la réception FM/AM (l'illumination des touches et de la fenêtre d'affichage reste activée).

Appuyez sur (OFF) pendant deux secondes pour mettre l'appareil complètement hors tension.

Remarque

Si le contact de votre voiture ne comporte pas de position ACC (accessoires), n'oubliez pas de mettre l'appareil hors tension en appuyant sur la touche (OFF) pendant deux secondes pour éviter de décharger la batterie de votre voiture.

Utilisation du menu

Cet appareil se commande en sélectionnant des paramètres dans un menu.

Pour sélectionner, activez d'abord le mode de menu et choisissez haut/bas (+/- de (DISC/PRST)), ou gauche/droite (-/+ de (SEEK/AMS)).

(DISC/PRST)



(+): Pour sélectionner vers le haut

(-): Pour sélectionner vers le bas

(SEEK/AMS)

(-): Pour sélectionner vers la gauche

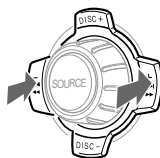

(+): Pour sélectionner vers la droite

Réglage de l'horloge

L'horloge à affichage numérique fonctionne suivant un cycle de 12 heures.

Exemple: Pour régler l'horloge sur 10:08

- 1 Appuyez sur (MENU), puis appuyez plusieurs fois sur un des côtés de (DISC/PRST) jusqu'à ce que "Clock" apparaisse.

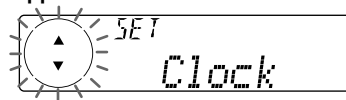

- 1 Appuyez sur (ENTER).

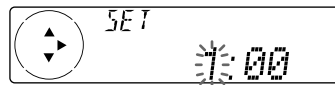

Les chiffres des heures clignotent.

- 2 Appuyez sur l'un des côtés de (DISC/PRST) pour régler l'heure.



- 3 Appuyez sur le côté (+) de (SEEK/AMS).

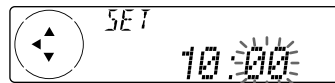

Les chiffres des minutes clignotent.

- 4 Appuyez sur l'un des côtés de (DISC/PRST) pour régler les minutes.

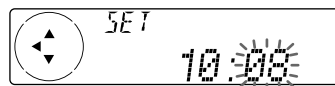

- 2 Appuyez sur (ENTER).

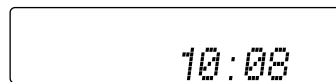

L'horloge démarre.

Une fois le réglage de l'heure terminé, la fenêtre d'affichage revient au mode de lecture normale.

Remarque

Pendant le réglage initial, l'indication de l'horloge apparaît lorsque l'appareil est hors tension. Lorsque vous sélectionnez le réglage "on" de l'option "D.Info" (page 29), vous pouvez observer l'indication de l'horloge dans la partie supérieure de l'affichage pendant que vous profitez de la source.

CD/MD



CDX-C8050X:

En plus de la lecture d'un CD avec uniquement cet appareil, vous pouvez également commander des unités CD/MD externes.



MDX-C8500X:

En plus de la lecture d'un MD avec uniquement cet appareil, vous pouvez également commander des unités CD/MD externes.

Si vous raccordez un appareil CD en option avec la fonction CD TEXT, les informations CD TEXT apparaîtront dans l'affichage lorsque vous reproduisez un disque CD TEXT.

Ecoute d'un CD avec le CDX-C8050X uniquement

- 1 Appuyez sur **(OPEN)** et introduisez le CD.

La lecture démarre automatiquement.

Avec l'étiquette vers le haut

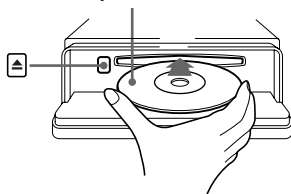

- 2 Refermez la façade.

Conseil

Pour reproduire un disque de 8 cm (3 po.) utilisez l'adaptateur de disque compact de 8 cm en option (CSA-8).

Si un CD se trouve déjà dans l'appareil, appuyez plusieurs fois de suite sur **(SOURCE)** jusqu'à ce que l'indication "CD" s'affiche.

Indication CD

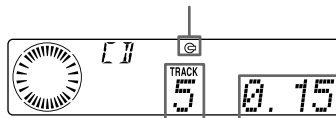

Numéro de la page Temps de lecture écoulé

Quand la dernière plage du CD est terminée

L'indication du numéro de plage revient à "1", et la lecture reprend à partir de la première plage du CD.

Pour	Appuyez sur
Arrêter la lecture	(OFF)
Ejecter le CD	(OPEN) et ensuite sur ▲

Pour plus de détails sur le fonctionnement, voir

"Changement du paramètre affiché"

(page 12),

"Défilement automatique du titre d'un disque,"

"Localisation d'une plage déterminée,"

"Localisation d'un passage déterminé sur une plage,"

"Localisation d'un disque" (page 13).

Ecoute d'un MD avec le MDX-C8500X uniquement

1 Appuyez sur **(OPEN)** et introduisez le MD.

La lecture démarre automatiquement.
Avec l'étiquette vers le haut

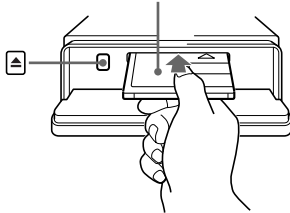

2 Refermez la façade.

Si un MD se trouve déjà dans l'appareil, appuyez plusieurs fois sur **(SOURCE)** jusqu'à ce que "MD" apparaisse pour démarrer la lecture.

Le titre du MD* et le titre de la plage apparaîtront dans la fenêtre d'affichage, puis le temps de lecture apparaîtra.

Indication MD

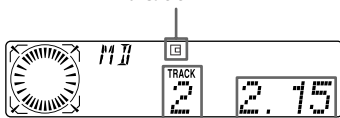

Numéro de la plage Temps de lecture écoulé

* Uniquement si des titres sont enregistrés sur le MD.

Quand la dernière plage du MD est terminée

L'indication du numéro de plage revient à "1", et la lecture reprend à partir de la première plage du MD.

Pour	Appuyez sur
Arrêter la lecture	(OFF)
Ejecter le MD	(OPEN) et ensuite sur ▲

Pour plus de détails sur le fonctionnement, voir "Changement du paramètre affiché", "Défilement automatique du titre d'un disque," "Localisation d'une plage déterminée," "Localisation d'un passage déterminé sur une plage," "Localisation d'un disque" (page 13).

12

Lecture d'un CD ou d'un MD

(avec l'appareil CD/MD en option)

1 Appuyez plusieurs fois sur **(SOURCE)** pour sélectionner "CD" ou "MD".

2 Appuyez sur **(MODE)** jusqu'à ce que l'unité désirée apparaisse. La lecture CD/MD démarre.

Tous les disques de l'appareil CD/MD en cours sont reproduits à partir du haut.

Changement du paramètre affiché

Chaque fois que vous appuyez sur **(DSPL)** en cours de lecture MD, CD ou CD TEXT, l'affichage change selon la séquence suivante:

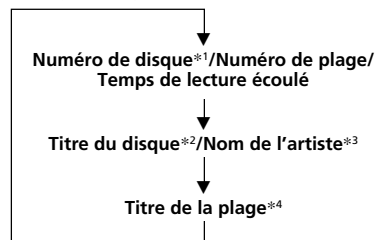

*1 Lorsqu'un appareil CD/MD en option est raccordé.

*2 Si vous n'avez pas apposé d'étiquette sur le disque CD ou CD TEXT, ou s'il n'y a aucun nom de disque préenregistré sur le MD, "NO D.Name" apparaît dans la fenêtre d'affichage.

*3 Si vous reproduisez un disque CD TEXT, le nom de l'artiste apparaît dans la fenêtre d'affichage après le nom du disque. (Uniquement pour les disques CD TEXT avec le nom de l'artiste.)

*4 Si le nom de la plage d'un disque CD TEXT ou d'un MD n'est pas préenregistré, "NO T.Name" apparaît dans la fenêtre d'affichage.



Lorsque vous raccordez un appareil CD en option, vous pouvez identifier les CD et les disques CD TEXT au moyen d'un nom personnalisé à l'aide de la fonction de mémo de disque. Reportez-vous à "Identification d'un CD" à la page 15.

Toutefois, si vous utilisez des étiquettes personnalisées, elles auront toujours priorité sur les informations CD TEXT d'origine lorsque de telles informations sont affichées.

Après que vous avez sélectionné le paramètre voulu, l'affichage revient automatiquement au mode d'affichage défilant au bout de quelques secondes.

En mode de défilement d'affichage, toutes les options défilent dans la fenêtre d'affichage un par un dans l'ordre.

Conseil

Le mode de défilement d'affichage peut être désactivé. (Voir "Modification des réglages du son et de l'affichage" à la page 29).

Défilement automatique du titre d'un disque — Défilement automatique

Si le nom du disque, le nom de l'artiste ou le nom de la plage d'un MD ou d'un disque CD TEXT dépasse 10 caractères et que la fonction de défilement d'affichage est activée, les informations défilent automatiquement dans la fenêtre d'affichage comme suit:

- Le nom du disque apparaît lorsque le disque a changé (si le nom du disque est sélectionné comme option d'affichage).
- Le nom de la plage apparaît lorsque la plage a changé (si le nom de la plage est sélectionné comme option d'affichage).
- Le nom du disque ou de la plage apparaît en fonction du réglage lorsque vous appuyez sur **(SOURCE)** pour sélectionner un MD ou un disque CD TEXT.

Si vous appuyez sur **(DSPL)** pour changer le paramètre affiché, le titre du disque ou de la plage du MD ou du disque CD TEXT défile automatiquement, que la fonction soit activée ou non.

- 1 En cours de lecture, appuyez sur **(MENU)**.
- 2 Appuyez plusieurs fois sur l'un des côtés de **(DISC/PRST)** jusqu'à ce que "A.Scl" apparaisse.
- 3 Appuyez sur le côté (+) de **(SEEK/AMS)** pour sélectionner "A.Scl on".

4 Appuyez sur **(ENTER)**.

Pour désactiver la fonction de défilement automatique, sélectionnez "A.Scl off" à l'étape 3 ci-dessus.

Remarque

- Pour certains disques CD TEXT comptant beaucoup de caractères, les cas suivants peuvent se présenter:
- Certains caractères ne sont pas affichés
 - Le défilement automatique est inopérant.

Localisation d'une plage déterminée

— Détecteur automatique de musique (AMS)

En cours de lecture, appuyez brièvement sur l'un des côtés de **(SEEK/AMS)** pour chaque plage que vous désirez sauter.

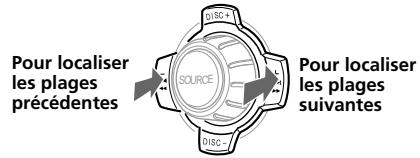

Localisation d'un passage déterminé sur une plage

— Recherche manuelle

En cours de lecture, appuyez et maintenez enfoncé n'importe quel côté de **(SEEK/AMS)**. Relâchez-le lorsque vous avez localisé l'endroit désiré.

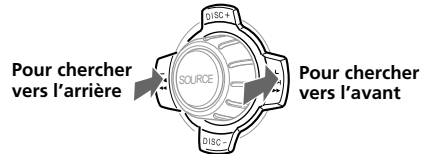

Remarque

Si "-----" ou "-----" apparaît dans la fenêtre d'affichage, vous avez atteint le début ou la fin du disque et vous ne pouvez pas aller plus loin.

Localisation d'un disque

— Sélection de disque

Lorsqu'un appareil CD/MD en option est raccordé, appuyez sur l'un des côtés de **(DISC/PRST)** pour sélectionner le disque désiré.

Le disque désiré dans l'appareil CD/MD en option en cours entame la lecture.

Lecture de plages répétée

— Lecture répétée

La lecture du disque de l'appareil principal se répète automatiquement à la fin du disque. Pendant la lecture répétée, vous pouvez sélectionner:

- Repeat 1 - pour répéter une plage.
- Repeat 2 - pour répéter un disque dans l'appareil CD/MD en option.

En cours de lecture, appuyez plusieurs fois sur **① (REP)** jusqu'à ce que le réglage désiré apparaisse dans l'affichage.

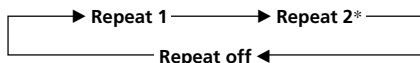

* "Repeat 2" est uniquement disponible lorsque vous raccordez deux ou plusieurs unités CD/MD en option.

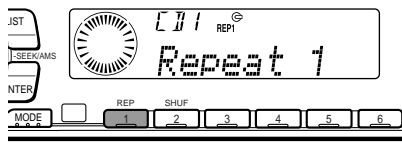

La lecture répétée démarre.

Pour revenir au mode de lecture normal, sélectionnez "Repeat off" à l'étape ci-dessus.

Lecture de plages dans un ordre quelconque

— Lecture aléatoire

Vous pouvez sélectionner:

- Shuf 1 - pour reproduire les plages du disque sélectionné dans un ordre aléatoire.
- Shuf 2 - pour reproduire les plages dans l'appareil CD/MD en option dans un ordre aléatoire.
- Shuf All - pour reproduire toutes les plages dans les appareils CD/MD en option dans un ordre aléatoire.

En cours de lecture, appuyez plusieurs fois sur **② (SHUF)** jusqu'à ce que le réglage désiré apparaisse dans l'affichage.

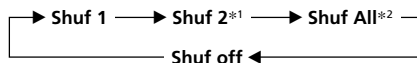

*1 "Shuf 2" est uniquement disponible lorsque vous raccordez deux ou plusieurs unités CD/MD en option.

*2 "Shuf All" est uniquement disponible lorsque:

- vous raccordez deux ou plusieurs unités CD en option, ou deux ou plusieurs unités MD (CDX-C8050X);
- vous raccordez deux ou plusieurs unités MD en option, ou deux ou plusieurs unités CD (MDX-C8500X).

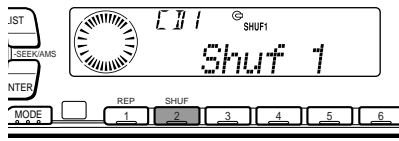

La lecture aléatoire démarre.

Pour revenir au mode de lecture normale, sélectionnez "Shuf off" à l'étape ci-dessus.



Identification d'un CD

— Mémo de disque (Pour un appareil de CD avec fonction de personnalisation de lecture)

Vous pouvez identifier chaque disque au moyen d'un nom personnalisé. Vous pouvez entrer jusqu'à huit caractères pour un disque. Si vous identifiez un CD, vous pouvez localiser le disque par nom (page 16) et sélectionner les plages spécifiques pour la lecture (page 17).

1 Appuyez sur (MENU), puis appuyez plusieurs fois sur un des côtés de (DISC/PRST) jusqu'à ce que "Name Edit" apparaisse.

2 Appuyez sur (ENTER).

Mode d'édition de nom



3 Introduisez les caractères.

1 Appuyez plusieurs fois sur le côté (+) de (DISC/PRST) pour sélectionner les caractères désirés.
(A → B → C → ... Z → 0 → 1 → 2 → ... 9 → + → - → * → / → \ → > → < → . →)

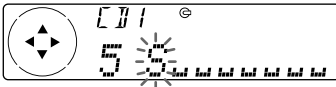

Si vous appuyez plusieurs fois sur le côté (-) de (DISC/PRST), les caractères apparaîtront dans l'ordre inverse. Si vous souhaitez insérer un espace entre des caractères, sélectionnez " " (tiret inférieur).

2 Appuyez sur le côté (+) de (SEEK/AMS) après avoir localisé le caractère désiré. Le caractère suivant se met à clignoter.

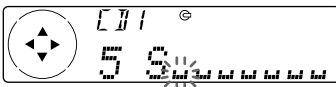

Si vous appuyez sur le côté (-) de (SEEK/AMS), le caractère précédent se met à clignoter.

3 Répétez les étapes 1 et 2 pour introduire le titre en entier.

4 Pour revenir en mode de lecture CD normal, appuyez sur (ENTER).

Conseils

- Pour supprimer ou corriger un titre, introduisez un " " (tiret inférieur) pour chaque caractère.
- Il y a une autre méthode d'identifier un CD. Maintenez enfoncé (LIST) pendant deux secondes au lieu des étapes 1 et 2. Vous pouvez également terminer l'opération en appuyant et en maintenant (LIST) pendant deux secondes au lieu de l'étape 4.

Affichage du mémo de disque

Appuyez sur (DSPL) pendant la lecture d'un CD ou d'un disque CD TEXT.



Chaque fois que vous appuyez sur la touche (DSPL) en cours de lecture d'un CD ou d'un disque CD TEXT, le paramètre change selon la séquence suivante:

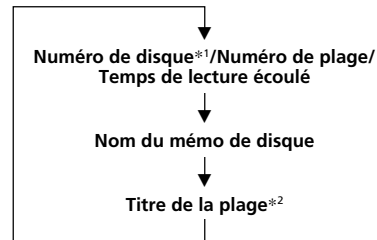

*1 Lorsqu'un appareil CD en option est raccordé.

*2 Si vous raccordez une unité CD en option dotée de la fonction CD TEXT, les informations CD TEXT apparaissent dans la fenêtre d'affichage quand vous reproduisez un disque CD TEXT.

Remarque

N'utilisez pas la fonction de fichier personnalisé pendant que vous conduisez ou que vous effectuez toute autre opération qui pourrait distraire votre attention de la conduite.



Suppression du mémo de disque

- 1 Appuyez plusieurs fois sur **(SOURCE)** pour sélectionner le "CD."
- 2 Appuyez plusieurs fois sur **(MODE)** pour sélectionner l'appareil de CD.
- 3 Appuyez sur **(MENU)**, puis appuyez plusieurs fois sur un des côtés de **(DISC/PRST)** jusqu'à ce que "NameDel" apparaisse.
- 4 Appuyez sur **(ENTER)**.
- 5 Appuyez plusieurs fois sur l'un des côtés de **(DISC/PRST)** pour sélectionner le nom du disque que vous désirez effacer.
- 6 Appuyez sur **(ENTER)** pendant deux secondes.
Le titre est effacé.
Répétez les étapes 5 et 6 pour effacer d'autres titres.
- 7 Appuyez deux fois sur **(MENU)**.
L'appareil revient en mode de lecture CD normale.

Remarques

- Lorsque l'identification personnalisée est supprimée, les informations CD TEXT d'origine apparaîtront dans la fenêtre d'affichage.
- Lorsque vous effacez tous les noms de disques, "No Data" apparaît à l'étape 5.

Localisation d'un disque par son titre

— Répertoire (Pour un appareil de CD avec fonction de personnalisation de lecture ou un appareil de MD)

Cette fonction est opérante avec les disques auxquels vous avez attribué un titre personnalisé. Pour des informations plus détaillées sur les titres de disques, reportez-vous à la section "Identification d'un CD" (page 15).

- 1 Appuyez sur **(LIST)**.
Le titre attribué au disque en cours apparaît dans la fenêtre d'affichage.

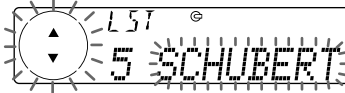

Lorsque vous attribuez un titre de mémo de disque à un disque CD TEXT, il aura priorité sur les informations CD TEXT d'origine.

- 2 Appuyez plusieurs fois sur l'un des côtés de **(DISC/PRST)** jusqu'à ce que vous trouviez le disque désiré.

Pour localiser les disques précédents

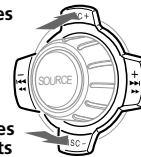

Pour localiser les disques suivants

- 3 Appuyez sur **(ENTER)** pour reproduire le disque.

Remarques

- Une fois qu'un nom de disque a été affiché pendant cinq secondes, la fenêtre d'affichage revient au mode de lecture normale. Pour désactiver la fenêtre d'affichage, appuyez sur **(LIST)**.
- Le titre des plages n'est pas affiché pendant la lecture d'un MD ou d'un disque CD TEXT.
- S'il n'y a aucun disque dans le magasin, l'indication "NO Disc" apparaît dans la fenêtre d'affichage.
- Si aucun titre personnalisé n'a été attribué à un disque donné, l'indication "*****" apparaît dans la fenêtre d'affichage.
- Si les informations relatives au disque n'ont pas encore été lues par l'appareil, l'indication "?" apparaît dans la fenêtre d'affichage. Pour exécuter le chargement, appuyez d'abord sur la touche numérique et choisissez ensuite le disque qui n'a pas été chargé.
- Certaines lettres ne peuvent pas être affichées (pendant la lecture d'un MD ou d'un disque CD TEXT).





Sélection de plages déterminées pour la lecture — Bloc

(Pour un appareil de CD avec fonction de personnalisation de lecture)

Si vous identifiez le disque, vous pouvez régler l'appareil pour qu'il ignore ou reproduise les plages de votre choix.

- 1 Lancez la lecture du disque que vous désirez identifier.
- 2 Appuyez sur **(MENU)**, puis appuyez plusieurs fois sur un des côtés de **(DISC/PRST)** jusqu'à ce que "Bank sel" apparaisse.
- 3 Appuyez sur **(ENTER)**.

Mode de lecture de bloc

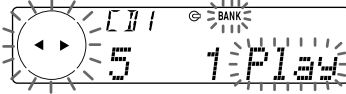

4 Identifiez les plages.

- 1 Appuyez plusieurs fois sur l'un des côtés de **(SEEK/AMS)** pour sélectionner la plage que vous désirez identifier.
- 2 Appuyez plusieurs fois sur **(ENTER)** pour sélectionner "Play" ou "Skip".

5 Répétez l'étape 4 pour choisir "Play" ou "Skip" pour toutes les plages.

6 Appuyez deux fois sur **(MENU)**.

L'appareil revient au mode de lecture CD normale.

Remarques

- L'indication "NO Name" clignote pendant cinq secondes si vous sélectionnez un disque non identifié à l'étape 3.
- Vous pouvez régler "Play" ou "Skip" pour un maximum de 24 plages.
- Vous ne pouvez pas régler "Skip" pour toutes les plages d'un CD.

Lecture de plages déterminées

Vous pouvez sélectionner:

- "Bank on" - pour reproduire les plages avec le réglage "Play".
- "Bank inv" (Inverse) - pour reproduire les plages avec le réglage "Skip".

1 En cours de lecture, appuyez sur **(MENU)**, puis appuyez plusieurs fois sur un des côtés de **(DISC/PRST)** jusqu'à ce que "Bank off" apparaisse.

2 Appuyez plusieurs fois sur le côté (+) de **(SEEK/AMS)** jusqu'à ce que le réglage désiré apparaisse.

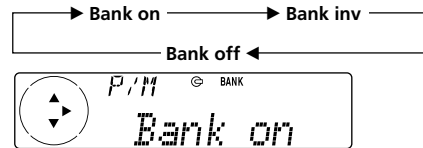

3 Appuyez sur **(ENTER)**.

La lecture démarre à partir de la plage suivant la plage en cours.

Pour revenir au mode de lecture normale, sélectionnez "Bank off" à l'étape 2 ci-dessus.



Radio

Mémorisation automatique des stations

— Mémorisation du meilleur accord (BTM)

L'appareil sélectionne les stations de radio émettant avec le signal le plus puissant et les mémorise dans l'ordre de leur fréquence. Vous pouvez mémoriser jusqu'à 6 stations dans chaque bande (FM1, FM2, FM3, AM1 et AM2).

Attention

Pour syntoniser des stations pendant que vous conduisez, nous vous conseillons d'utiliser la fonction de mémorisation du meilleur accord (BTM) de façon à éviter les accidents.

1 Appuyez plusieurs fois sur **(SOURCE)** pour sélectionner le syntoniseur.

Chaque fois que vous appuyez sur **(SOURCE)**, la source change comme suit:

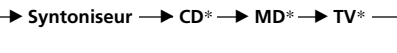

* Si l'équipement correspondant en option n'est pas raccordé, le paramètre n'apparaîtra pas.

2 Appuyez plusieurs fois sur **(MODE)** pour sélectionner la bande de fréquence.

Chaque fois que vous appuyez sur **(MODE)**, la bande change comme suit:



3 Appuyez sur **(MENU)**, puis appuyez plusieurs fois sur un des côtés de **(DISC/PRST)** jusqu'à ce que "BTM" apparaisse.

4 Appuyez sur **(ENTER)**.

L'appareil mémorise les stations sous les touches numériques dans l'ordre de leur fréquence.

Un bip retentit lorsque le réglage est mémorisé.

Remarques

- L'appareil ne mémorise pas les stations émettant avec de faibles signaux. Si seulement quelques stations sont captables, certaines touches numériques conserveront leur réglage préalable.
- Si un numéro est indiqué dans la fenêtre d'affichage, l'appareil commence la mémorisation des stations à partir de la station affichée.
- S'il n'y a aucun disque dans l'appareil, seule la bande de fréquence apparaît si vous appuyez sur **(SOURCE)**.

Mémorisation de stations déterminées

Vous pouvez présélectionner jusqu'à 18 stations FM (6 en FM1, FM2 et FM3), 12 stations en AM (6 en AM1 et AM2) dans l'ordre de votre choix.

1 Appuyez plusieurs fois sur **(SOURCE)** pour sélectionner le syntoniseur.

2 Appuyez plusieurs fois sur **(MODE)** pour sélectionner la bande de fréquence.

3 Appuyez sur l'un des côtés de **(SEEK/AMS)** pour syntoniser la station que vous désirez sauvegarder sous la touche numérique.

4 Appuyez sur la touche numérique désirée (**①** à **⑥**) et maintenez-la enfoncée jusqu'à ce que "MEM" apparaisse.

La touche numérique apparaît dans la fenêtre d'affichage.

Remarque

Si vous essayez de mémoriser une autre station sous une touche numérique déjà utilisée, la station précédemment mémorisée est supprimée.





Réception des stations présélectionnées

- 1 Appuyez plusieurs fois de suite sur **(SOURCE)** pour sélectionner le syntoniseur.
- 2 Appuyez plusieurs fois sur **(MODE)** pour sélectionner la bande de fréquence.
- 3 Appuyez sur la touche numérique (**1** à **6**) sous laquelle la station désirée est mémorisée.

Conseil

Appuyez sur l'un des côtés de **(DISC/PRST)** pour capter les stations dans l'ordre de leur présence en mémoire (Fonction de recherche de présélection).

Si vous ne parvenez pas à syntoniser une station présélectionnée

Appuyez sur l'un des côtés de **(SEEK/AMS)** pour rechercher la station (syntonisation automatique).

Le balayage s'arrête lorsque l'appareil capte une station. Appuyez plusieurs fois sur l'un des côtés de **(SEEK/AMS)** jusqu'à ce que la station désirée est captée.

Remarque

Si la syntonisation automatique s'arrête trop fréquemment, appuyez sur **(MENU)**, puis appuyez plusieurs fois sur l'un des côtés de **(DISC/PRST)** jusqu'à ce que "Local" (mode de recherche locale) s'affiche. Ensuite, appuyez sur le côté (+) de **(SEEK/AMS)** pour sélectionner "Local on". Appuyez sur **(ENTER)**.

Seules les stations dont les signaux sont suffisamment puissants seront accordées.

Conseils

- Lorsque vous sélectionnez le réglage "Local on", "LCL Seek" apparaît pendant que l'appareil recherche une station.
- Si vous connaissez la fréquence de la station que vous désirez écouter, appuyez et maintenez enfoncé l'un des côtés de **(SEEK/AMS)** jusqu'à ce que la fréquence désirée apparaisse (syntonisation manuelle).

Si la réception FM est faible

— Mode monaural

- 1 En cours de réception radio, appuyez sur **(MENU)**, puis appuyez plusieurs fois sur un des côtés de **(DISC/PRST)** jusqu'à ce que "Mono" apparaisse.
- 2 Appuyez sur le côté (+) de **(SEEK/AMS)** jusqu'à ce que "Mono on" apparaisse. La qualité sonore s'en trouve améliorée, mais le son est diffusé en mode monaural (l'indication "ST" disparaît).
- 3 Appuyez sur **(ENTER)**.

Pour revenir au mode de lecture normale, sélectionnez "Mono off" à l'étape 2 ci-dessus.

Si la réception FM stéréo devient monaurale

Si des interférences se produisent, la fonction "IF Auto" de cet appareil élimine automatiquement les parasites et rétrécit la fréquence de réception. En pareil cas, certaines retransmissions FM stéréo peuvent devenir monaurales. Si vous préférez écouter de telles émissions en stéréo, commutuez manuellement le réglage "Wide".

- 1 En cours de réception radio, appuyez sur **(MENU)**, puis appuyez plusieurs fois sur un des côtés de **(DISC/PRST)** jusqu'à ce que "IF Auto" apparaisse.
- 2 Appuyez plusieurs fois sur le côté (+) de **(SEEK/AMS)** pour sélectionner le réglage désiré.
IF Auto ↔ Wide
- 3 Appuyez sur **(ENTER)**.

Remarque

Lorsque vous élargissez le réglage de la fréquence de réception du signal (mode "Wide"), des interférences peuvent se produire.



Mémorisation de noms de stations — Mémorisation des stations

Vous pouvez attribuer un nom à chaque station de radio et l'enregistrer dans la mémoire. Le nom de la station syntonisée apparaît dans la fenêtre d'affichage. Vous pouvez introduire jusqu'à huit caractères par station.

Enregistrement de noms de stations

- 1 Syntonisez une station dont vous souhaitez mémoriser le nom.
- 2 Appuyez sur **(MENU)**, puis appuyez plusieurs fois sur un des côtés de **(DISC/PRST)** jusqu'à ce que "Name Edit" apparaisse.
- 3 Appuyez sur **(ENTER)**.



4 Introduisez les caractères.

- 1 Appuyez plusieurs fois sur le côté (+) de **(DISC/PRST)** pour sélectionner les caractères désirés.
(A → B → C → ... Z → 0 → 1 → 2 → ... 9 → + → - → * → / → \ → > → < → . → ")

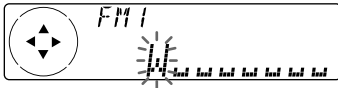

Si vous appuyez plusieurs fois sur le côté (-) de **(DISC/PRST)**, les caractères apparaissent dans l'ordre inverse. Si vous souhaitez insérer un espace entre des caractères, sélectionnez " " (tiret inférieur).

- 2 Appuyez sur le côté (+) de **(SEEK/AMS)** après avoir localisé le caractère désiré. Le caractère suivant se met à clignoter.

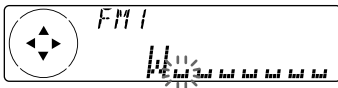

Si vous appuyez sur le côté (-) de **(SEEK/AMS)**, le caractère précédent se met à clignoter.

20

- 3 Répétez les étapes 1 et 2 pour introduire le titre en entier.

- 5 Pour revenir au mode de réception radio normal, appuyez sur **(ENTER)**.

Conseils

- Pour supprimer ou corriger un nom, sélectionnez un " " (tiret inférieur) pour chacun des caractères.
- Lors de la sauvegarde de noms de stations, il existe une méthode alternative; maintenez enfoncé **(LIST)** pendant deux secondes au lieu des étapes 2 et 3. Vous pouvez également terminer l'opération en maintenant enfoncé **(LIST)** pendant deux secondes au lieu de l'étape 5.

Affichage du nom de la station

Appuyez sur **(DSPL)** pendant la réception radio.



Chaque fois que vous appuyez sur **(DSPL)**, l'affichage change selon la séquence suivante:

Nom de la station* ↔ Fréquence

* Si le nom de la station n'a été enregistré, l'indication "NO Name" apparaît pendant une seconde dans la fenêtre d'affichage.

Suppression des noms de station

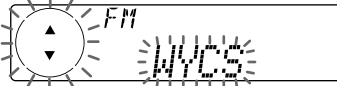
- 1 Syntonisez une station de radio que vous désirez effacer.
 - 2 Appuyez sur **(MENU)**, puis appuyez plusieurs fois sur un des côtés de **(DISC/PRST)** jusqu'à ce que "NameDel" apparaisse.
 - 3 Appuyez sur **(ENTER)**.
- 
- 4 Appuyez sur l'un des côtés de **(DISC/PRST)** pour sélectionner le nom de la station que vous voulez effacer.
 - 5 Appuyez sur **(ENTER)** pendant deux secondes. Le titre est effacé. Répétez les étapes 4 à 5 si vous désirez effacer d'autres noms.
 - 6 Pour revenir au mode de réception radio normal, appuyez sur **(MENU)**.

Remarque

Lorsque vous effacez tous les noms de stations, "NO Data" apparaît à l'étape 5.



Localisation d'une station par son nom — Répertoire

1 Appuyez sur **(LIST)**.

Le nom assigné à la station actuellement accordée apparaît dans la fenêtre d'affichage.

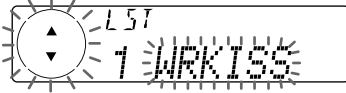

2 Appuyez plusieurs fois sur l'un des côtés de **(DISC/PRST)** jusqu'à ce que vous trouviez la station voulue.

Lorsqu'aucun nom n'est assigné à la station sélectionnée, la fréquence apparaît dans la fenêtre d'affichage.

3 Appuyez sur **(ENTER)** pour syntoniser la station voulue.

Remarques

- Lorsque le nom ou la fréquence d'une station a été affiché pendant cinq secondes, la fenêtre d'affichage revient en mode d'affichage normal. Pour désactiver la fenêtre d'affichage, appuyez sur **(LIST)**.
- Lorsque vous raccordez un syntoniseur TV, l'indication de répertoire n'apparaîtra pas dans la fenêtre d'affichage de l'appareil.

DSP

Réglage de l'égaliseur

Vous pouvez sélectionner une courbe d'égalisation pour cinq genres musicaux (Rock, Vocal, Groove, Techno et Custom). Vous pouvez mémoriser et ajuster la fréquence et le niveau des réglages de l'égaliseur.

Sélection d'une courbe d'égalisation

1 Appuyez sur **(SOURCE)** pour sélectionner une source (radio, CD ou MD).

2 Appuyez plusieurs fois de suite sur **(SOUND)** jusqu'à ce que l'indication "EQ" apparaisse.

Chaque fois que vous appuyez sur **(SOUND)**, l'affichage change selon la séquence suivante:

- EQ (courbe d'égalisation) →
- POS (position d'écoute) → BAL (droite-gauche) →
- F (volume du haut-parleur avant) →
- R (volume du haut-parleur arrière) →
- SUB (volume du haut-parleur d'extrêmes graves) →
- VOL (volume) → EQ (courbe d'égalisation)



3 Appuyez sur l'un des côtés de **(SEEK/AMS)** pour sélectionner la courbe d'égalisation voulue.

Chaque fois que vous appuyez sur **(SEEK/AMS)**, l'affichage change selon la séquence suivante:

- Rock ↔ Vocal ↔ Groove ↔ Techno ↔
- Custom ↔ off ↔ Rock

Pour annuler l'effet d'égalisation, sélectionnez "off". Au bout de trois secondes, la fenêtre d'affichage revient au mode de lecture normal.



Réglage de la courbe d'égalisation

- 1 Appuyez sur (MENU).
- 2 Appuyez plusieurs fois de suite sur l'un des côtés de (DISC/PRST) jusqu'à ce que l'indication "EQ Tune" apparaisse et appuyez ensuite sur (ENTER).
- 3 Appuyez sur l'un des côtés de (SEEK/AMS) pour sélectionner la courbe d'égalisation voulue et appuyez ensuite sur (ENTER).
Chaque fois que vous appuyez sur (SEEK/AMS), l'affichage change selon la séquence suivante:
Rock ↔ Vocal ↔ Groove ↔ Techno ↔ Custom ↔ off ↔ Rock
- 4 Sélectionnez la fréquence et le niveau voulus.

- 1 Appuyez sur l'un des côtés de (SEEK/AMS) pour sélectionner la fréquence voulue.



Chaque fois que vous appuyez sur (SEEK/AMS), la fréquence change comme suit:

62 Hz ↔ 157 Hz ↔ 396 Hz ↔ 1.0kHz ↔ 2.5kHz ↔ 6.3kHz ↔ 16.0kHz

- 2 Appuyez sur l'un des côtés de (DISC/PRST) pour régler le niveau de volume désiré.

Le volume est réglable par incréments de 1 dB dans une plage comprise entre -12 dB et +12 dB.

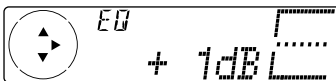

Pour restaurer la courbe d'égalisation réglée par défaut, appuyez sur (ENTER) pendant deux secondes.

- 5 Appuyez deux fois sur (MENU).
Lorsque vous avez terminé la procédure de réglage, la fenêtre d'affichage revient en mode de lecture normal.

Sélection de la position d'écoute

Vous pouvez définir le retard avec lequel le son diffusé par les haut-parleurs atteint les auditeurs.

De cette façon, l'appareil peut simuler un champ sonore naturel de telle sorte que vous avez l'impression de vous trouver au centre du champ sonore, où que vous soyez assis dans la voiture.

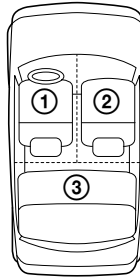

Fenêtre d'affichage	Centre du champ sonore
POS All	Réglage normal (① + ② + ③)
POS Front	Avant de l'habitacle (① + ②)
POS Front-R	Avant droit (②)
POS Front-L	Avant gauche (①)
POS Rear	Arrière de l'habitacle (③)
POS off	Annuler

- 1 Appuyez sur (SOURCE) pour sélectionner une source (radio, CD ou MD).
- 2 Appuyez plusieurs fois sur (SOUND) jusqu'à ce que l'indication "POS" apparaisse.

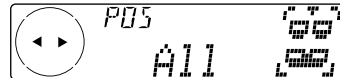

- 3 Appuyez plusieurs fois sur l'un des côtés de (SEEK/AMS) pour sélectionner la position d'écoute voulue.

Chaque fois que vous appuyez sur (SEEK/AMS), l'affichage change selon la séquence suivante:

All ↔ Front ↔ Front-R ↔ Front-L ↔ Rear ↔ off ↔ All

Pour désactiver le mode POS, sélectionnez "off".

Après trois secondes, la fenêtre d'affichage revient en mode de lecture normal.





Sélection d'un menu de niveau sonore

— Dynamic Soundstage Organizer (DSO)

Si vos haut-parleurs sont installés dans la partie inférieure des portières, le son est diffusé par le bas et risque de ce fait de ne pas être très clair.

La fonction DSO (Dynamic Soundstage Organizer) crée davantage un son d'ambiance comme s'il y avait des haut-parleurs installés dans le tableau de bord (haut-parleurs virtuels).

Menu de niveau sonore

Présélections mémorisées	Signification
DSO 1, 2 et 3	Haut-parleurs virtuels (Standard)
Wide	Haut-parleurs virtuels (Wide)
off	Annuler

Image des haut-parleurs virtuels

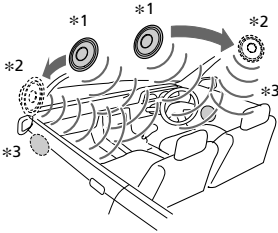

- *1 Standard
- *2 Wide
- *3 Position des haut-parleurs (partie inférieure des portières avant)

Sélection d'un DSO

- 1 Appuyez sur **(SOURCE)** pour sélectionner une source (radio, CD ou MD).
- 2 Appuyez sur **(DSO)** pour sélectionner le mode DSO voulu.
Chaque fois que vous appuyez sur **(DSO)**, le mode change comme suit:

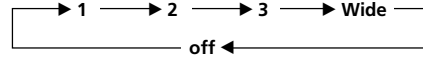

Pour désactiver le mode DSO, sélectionnez "off".

Après trois secondes, la fenêtre d'affichage revient en mode de lecture normal.

Réglage de la balance (BAL)

Vous pouvez ajuster la balance sonore entre les haut-parleurs gauche et droit.

- 1 Appuyez sur **(SOURCE)** pour sélectionner une source (radio, CD ou MD).
- 2 Appuyez plusieurs fois de suite sur **(SOUND)** jusqu'à ce que l'indication "BAL" apparaisse.



- 3 Appuyez sur l'un des côtés de **(SEEK/AMS)** pour ajuster la balance.
Après trois secondes, la fenêtre d'affichage revient en mode de lecture normal.



Réglage de la balance avant/arrière

- 1 Appuyez sur **(SOURCE)** pour sélectionner une source (radio, CD ou MD).
- 2 Appuyez plusieurs fois de suite sur **(SOUND)** jusqu'à ce que l'indication "F" pour les haut-parleurs avant ou "R" pour les haut-parleurs arrière apparaisse.

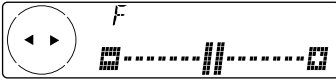

- 3 Appuyez sur l'un des côtés de **(SEEK/AMS)** pour ajuster le volume des haut-parleurs avant/arrière.
- 4 Appuyez deux fois sur **(MENU)**.
Après trois secondes, la fenêtre d'affichage revient en mode de lecture normal.

Réglage de la fréquence de coupure et du niveau du volume de sortie pour les haut-parleurs avant/arrière

Pour faire correspondre les caractéristiques du système de haut-parleurs installé, vous pouvez régler le niveau du volume de sortie et la fréquence de coupure des haut-parleurs.

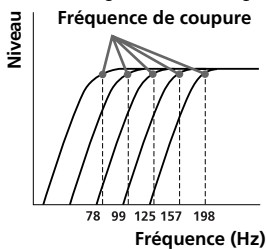

- 1 Appuyez sur **(MENU)**.
- 2 Appuyez plusieurs fois de suite sur l'un des côtés de **(DISC/PRST)** jusqu'à ce que l'indication "Front HPF" ou "Rear HPF" apparaisse et appuyez ensuite sur **(ENTER)**.

- 3 Sélectionnez la fréquence et le niveau voulus.

- 1 Appuyez sur l'un des côtés de **(SEEK/AMS)** pour sélectionner la fréquence de coupure.



Chaque fois que vous appuyez sur **(SEEK/AMS)**, la fréquence change comme suit:

off ↔ 78 Hz ↔ 99 Hz ↔ 125 Hz ↔ 157 Hz ↔ 198 Hz

- 2 Appuyez sur l'un des côtés de **(DISC/PRST)** pour régler le niveau de volume désiré.

Le volume est réglable par incréments de 1 dB dans une plage comprise entre -12 dB et +12 dB.



- 4 Appuyez deux fois sur **(MENU)**.
Lorsque vous avez terminé la procédure de réglage, la fenêtre d'affichage revient en mode de lecture normal.

Conseil

Si vous baissez complètement le volume, l'indication "ATT" apparaît et la fréquence de coupure est désactivée.

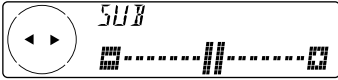

Réglage du volume des haut-parleurs d'extrêmes graves

- 1 Appuyez sur **(SOURCE)** pour sélectionner une source (radio, CD ou MD).
- 2 Appuyez plusieurs fois de suite sur **(SOUND)** jusqu'à ce que l'indication "SUB" apparaisse.
 
- 3 Appuyez sur l'un des côtés de **(SEEK/AMS)** pour régler le niveau de volume.
- 4 Appuyez deux fois sur **(MENU)**.
Après trois secondes, la fenêtre d'affichage revient en mode d'affichage normal.

Conseil

Si vous baissez complètement le volume, l'indication "ATT" apparaît et la fréquence de coupure du haut-parleur d'extrêmes graves est désactivée.

Réglage de la fréquence des haut-parleurs d'extrêmes graves

Suivant les spécifications des haut-parleurs d'extrêmes graves raccordés, vous pouvez supprimer les signaux de haute et de moyenne fréquence transmis aux haut-parleurs d'extrêmes graves. Si vous activez la fréquence de coupure (voir diagramme ci-dessous), les haut-parleurs d'extrêmes graves ne transmettront que des signaux de basse fréquence de façon à obtenir une image sonore plus claire.

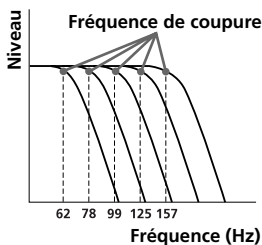

- 1 Appuyez sur **(MENU)**.

- 2 Appuyez plusieurs fois de suite sur l'un des côtés de **(DISC/PRST)** jusqu'à ce que l'indication "SUB LPF" apparaisse et appuyez ensuite sur **(ENTER)**.
- 3 Sélectionnez la fréquence et le niveau voulus.

- 1 Appuyez sur l'un des côtés de **(SEEK/AMS)** pour sélectionner la fréquence voulue.



Chaque fois que vous appuyez sur **(SEEK/AMS)**, la fréquence change comme suit:

62 Hz ↔ 78 Hz ↔ 99 Hz ↔ 125 Hz ↔ 157 Hz ↔ off

- 2 Appuyez sur l'un des côtés de **(DISC/PRST)** pour régler le niveau de volume désiré.

Le volume est réglable par incréments de 1 dB dans une plage comprise entre -12 dB et +12 dB.



- 4 Appuyez deux fois sur **(MENU)**.

Lorsque vous avez terminé le réglage de la fréquence, l'affichage revient au mode de lecture normal.

Conseil

Si vous baissez complètement le volume, l'indication "ATT" apparaît et la fréquence de coupure est désactivée.

Ecoute de chaque source programme avec le DSO enregistré

— Source Sound Memory (SSM)

Chaque fois que vous revenez à la même source, vous pouvez écouter le son avec le même menu DSO et la même courbe d'égalisation enregistrés pour cette source même après avoir changé de source programme ou mis l'appareil hors et puis de nouveau sous tension.



Sélection de l'analyseur de spectre

Le niveau du signal audio est affiché sur un analyseur de spectre. Vous pouvez sélectionner un mode d'affichage de 1 à 6 ou le mode d'affichage automatique.

Mode	Affichage
SA 1	
SA 2	
SA 3	
SA 4	
SA 5	
SA 6	
off	Annuler
SA Auto	Tous ces modes apparaissent automatiquement les uns après les autres.

- Appuyez sur **(SOURCE)** pour sélectionner une source (syntoniseur, CD ou MD).
- Appuyez sur **(MENU)**.
- Appuyez plusieurs fois de suite sur l'un des côtés de **(DISC/PRST)** jusqu'à ce que l'indication "SA" apparaisse.

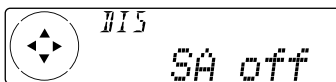

- Appuyez sur le côté (+) de **(SEEK/AMS)** pour sélectionner le réglage voulu. Chaque fois que vous appuyez sur le côté (+) de **(SEEK/AMS)**, le réglage change comme suit :

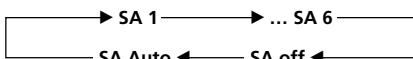

- Appuyez sur **(ENTER)**.

Autres fonctions

Vous pouvez également commander cet appareil à l'aide d'un satellite de commande (en option).

Etiquetage du satellite de commande

Suivant la position de montage du satellite de commande, apposez les étiquettes appropriées comme indiqué dans l'illustration ci-dessous.

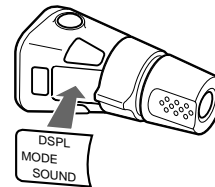
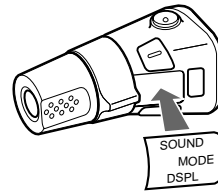



Utilisation du satellite de commande

Le satellite de commande fonctionne en appuyant sur les touches et/ou les commandes du satellite.

Vous pouvez également commander un appareil CD/MD au moyen d'un satellite de commande.

En appuyant sur les touches (les touches SOURCE et MODE)

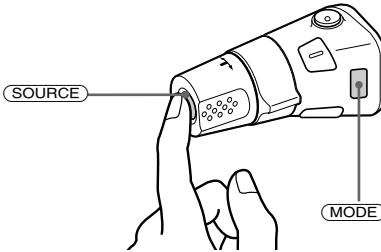

Chaque fois que vous appuyez sur (SOURCE), la source change selon la séquence suivante:

Syntoniseur → CD* → MD* → TV*

* Si l'équipement en option correspondant n'est pas raccordé, le paramètre n'apparaîtra pas.

Une pression sur (MODE) change les paramètres comme suit:

- Syntoniseur: FM1 → FM2 → FM3 → AM1 → AM2
- Unité CD*: CD1 → CD2 → ...
- Unité MD*: MD1 → MD2 → ...
- Appareil TV*: TV1 → TV2 → AUX

* Si l'équipement en option correspondant n'est pas raccordé, le paramètre n'apparaîtra pas.

En faisant tourner la commande (la commande SEEK/AMS)

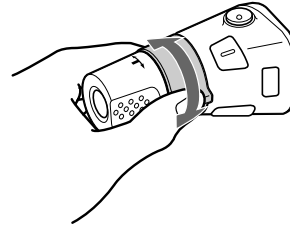

Faites tourner brièvement le satellite et relâchez-le pour:

- Localiser une plage spécifique sur un disque. Tournez et maintenez la commande jusqu'à ce que vous ayez localisé l'endroit spécifique d'une plage, ensuite relâchez-la pour entamer la lecture.
- Syntoniser automatiquement les stations de radio. Faites tourner et maintenez le satellite pour trouver une station spécifique.

En enfonçant et en faisant tourner la commande (la commande PRESET/DISC)

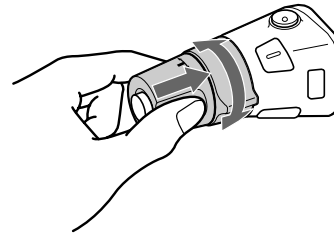

Appuyez et tournez la commande pour:

- Recevoir les stations mémorisées sur les touches de présélection.
- Changer le disque.



Autres opérations

Faites tourner la commande VOL pour régler le volume.

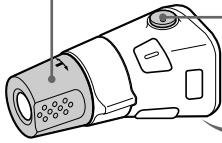

Appuyez sur (ATT) pour couper le son.



Appuyez sur (OFF) pour éteindre l'appareil.

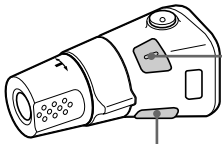

Appuyez sur (SOUND) pour régler le volume et le menu du son.

Appuyez sur (DSPL) pour afficher les titres mémorisés.

Conseil

Si votre voiture n'est pas équipée d'une position ACC (accessoire) au niveau du barillet de contact, veuillez à appuyer sur (OFF) de l'appareil pendant deux secondes pour désactiver l'affichage de l'horloge après avoir coupé le moteur.

Modification du sens de fonctionnement

Le sens de fonctionnement des commandes est réglé en usine comme illustré ci-dessous.

Pour augmenter

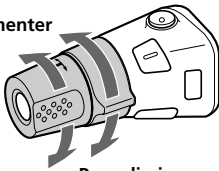

Pour diminuer

Si vous devez monter le satellite de commande du côté droit de la colonne de direction, vous pouvez inverser le sens de fonctionnement des commandes.

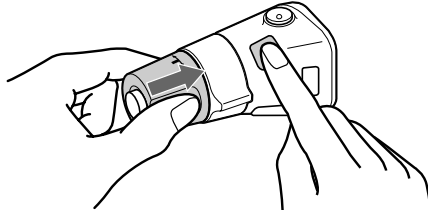

Appuyez sur (SOUND) pendant deux secondes tout en maintenant la commande VOL enfoncée.

Conseil

Vous pouvez également modifier le sens de fonctionnement de ces commandes au moyen de l'appareil (voir "Modification des réglages du son et de l'affichage" à la page 29).

Coupure du son

Appuyez sur (ATT) du satellite de commande ou sur la télécommande à carte.

L'indication "ATT on" clignote brièvement.

Pour restaurer le niveau précédent du volume, appuyez à nouveau sur (ATT).

Conseil

Lorsque le câble d'interface d'un téléphone de voiture est raccordé au fil ATT, l'appareil diminue le volume automatiquement lorsqu'un appel téléphonique entre (fonction Telephone ATT).



Modification des réglages du son et de l'affichage

Les options suivantes peuvent être réglées:

SET

- Clock (page 10)
- Beep - pour activer ou désactiver le bip sonore.
- RM (satellite de télécommande) - pour inverser le sens de fonctionnement des commandes du satellite en option.
 - Sélectionnez "norm" pour utiliser le satellite de commande dans la position définie par défaut.
 - Sélectionnez "rev" si vous montez le satellite de commande du côté droit de la colonne de direction.
- Multilingue (Sélection de la langue) - pour remplacer la langue d'affichage par l'anglais, le français ou l'espagnol.
- D.Info (double information) - pour afficher simultanément l'horloge et le mode de lecture (on) ou pour afficher alternativement ces informations (off).

DIS

- SA (analyseur de spectre) - pour modifier le mode d'affichage de l'écran de l'égaliseur.
- Dimmer (gradateur) - pour régler l'intensité lumineuse de la fenêtre d'affichage.
 - Sélectionnez "Auto" pour atténuer l'intensité lumineuse de la fenêtre d'affichage uniquement lorsque les phares sont allumés.
 - Sélectionnez "on" pour foncer l'affichage.
 - Sélectionnez "off" pour désactiver le gradateur d'intensité lumineuse.
- Contrast - pour régler le contraste si les indications de la fenêtre d'affichage ne sont pas visibles en raison de la position d'installation de l'appareil.
- M.Dspl (défilement d'affichage) - pour mettre le défilement d'affichage sur 1, 2 ou pour le désactiver.
- A.Scrl (défilement automatique) (page 13)

SND

- EQ Tune (syntonisation d'égaliseur) - pour ajuster le niveau de fréquence et de volume de la courbe d'égalisation.
- Front HPF (filtre passe-haut pour la présortie frontale) - pour sélectionner la fréquence de coupure de la présortie avant.
- Rear HPF (filtre passe-haut pour la présortie arrière) - pour sélectionner la fréquence de coupure de la présortie arrière.
- SUB LPF (filtre passe-bas pour la sortie du haut-parleur d'extrêmes graves) - pour sélectionner la fréquence de coupure de la sortie de haut-parleur d'extrêmes graves.

1 Appuyez sur **(MENU)**.

2 Appuyez plusieurs fois sur l'un des côtés de **(DISC/PRST)** jusqu'à ce que l'option désirée apparaisse.

Chaque fois que vous appuyez sur le côté (-) de **(DISC/PRST)**, l'option change comme suit:

Exemple:

Clock → Beep → RM → Sélection de la langue → D.Info → SA → Dimmer → Contrast → M.Dspl → A.Scrl → Local → Mono → IF → EQ Tune → Front HPF → Rear HPF → SUB LPF → Name edit → NameDel → BTM

Remarque

Le paramètre affiché changera en fonction de la source.

Conseil

Vous pouvez facilement basculer entre les catégories ("SET", "DIS", "PIM", "SND" et "EDT") en appuyant et en maintenant enfoncé l'un des côtés de **(DISC/PRST)** pendant deux secondes.

3 Appuyez sur l'un des côtés de **(SEEK/AMS)** pour sélectionner le réglage désiré (Exemple: "on" ou "off").

4 Appuyez sur **(ENTER)**.

Une fois que le réglage de mode est terminé, la fenêtre d'affichage revient au mode de lecture normale.



Télévision/Vidéo

Vous pouvez raccorder un syntoniseur et un moniteur de télévision en option à cet appareil.

Regarder la télévision

- 1 Appuyez plusieurs fois de suite sur **(SOURCE)** jusqu'à ce que l'indication "TV" apparaisse.
- 2 Appuyez plusieurs fois sur l'un des côtés de **(DISC/PRST)** pour sélectionner la bande de télévision désirée.

Regarder une source vidéo

- 1 Appuyez plusieurs fois de suite sur **(SOURCE)** jusqu'à ce que l'indication "TV" apparaisse.
- 2 Appuyez plusieurs fois de suite sur **(MODE)** pour sélectionner "Video 1". Démarrez la lecture de la source vidéo.

Remarque
L'indication "Video 2" apparaît si la borne VIDEO 2 du moniteur de téléviseur est sélectionnée.

Mémorisation automatique des chaînes de télévision

L'appareil sélectionne les chaînes de télévision émettant avec les signaux les plus puissants et les mémorise dans l'ordre de leur fréquence.

Attention

Lorsque vous conduisez, il est recommandé d'utiliser la fonction BTM de mémorisation du meilleur accord pour syntoniser une chaîne de télévision.

- 1 Appuyez plusieurs fois de suite sur **(SOURCE)** jusqu'à ce que l'indication "TV" apparaisse.

- 2 Appuyez sur **(MENU)**, puis appuyez sur un des côtés de **(DISC/PRST)** jusqu'à ce que "Auto Mem" apparaisse.

- 3 Appuyez sur **(ENTER)**.
L'appareil mémorise les chaînes de télévision dans l'ordre de leur fréquence sous les touches numériques.
La mémorisation du réglage est confirmée par un bip sonore.

Remarques

- L'appareil ne mémorise pas les chaînes émettant avec un faible signal. Si seules quelques chaînes de télévision sont captables, certaines touches numériques resteront inemployées.
- Si un numéro de présélection est indiqué dans l'affichage, l'appareil entame la mémorisation des chaînes de télévision à partir de celle qui est affichée.

Mémorisation de chaînes de télévision particulières

Vous pouvez mémoriser 6 chaînes sous les touches numériques dans l'ordre de votre choix.

- 1 Appuyez plusieurs fois de suite sur **(SOURCE)** jusqu'à ce que l'indication "TV" apparaisse.
- 2 Appuyez sur l'un des côtés de **(SEEK/AMS)** pour syntoniser la chaîne de télévision que vous désirez sauvegarder sous chaque touche numérique.
- 3 Maintenez la touche numérique de votre choix (**1** à **6**) enfoncée jusqu'à ce que vous entendiez un bip sonore.
L'indication de la touche numérique apparaît dans la fenêtre d'affichage.

Remarque

Si vous essayez de mémoriser une autre chaîne sous une touche numérique déjà occupée, la chaîne précédemment mémorisée est effacée.

Mémorisation des noms des chaînes de télévision

Exécutez la procédure de "Mémorisation de noms de stations" (page 20).

Affichage des noms des stations de télévision ou de radio

Appuyez sur **(LIST)** en cours de réception télévisée ou radio.

Exemple: Réception de la bande FM1

FM 1	
1	WCBS
2	WBL
3	WKLU
4	WRKISS
5	101.9
6	102.7

- ① Numéro de présélection
- ② Noms des stations présélectionnées
- ③ Fréquences*

* Si aucun nom n'a été mémorisé pour une station donnée, c'est la fréquence de cette station qui apparaît dans l'affichage.

Remarques

- Il peut falloir un certain temps avant que toutes les indications apparaissent dans la fenêtre d'affichage.
- La chaîne de télévision n'apparaît pas pendant que la liste est affichée.
- Le contenu de la mémoire de présélections ne peut être affiché lorsque l'appareil se trouve en mode de lecture simultanée (page 32).

Désactivation de l'affichage

En cours de réception radio, appuyez à nouveau sur **(LIST)**.

En cours de réception télévisée, l'affichage de la liste sur le moniteur de télévision est automatiquement désactivé au bout de quelques secondes.

Affichage des informations mémorisées sur les disques

Appuyez sur **(LIST)** en cours de lecture CD/MD.

Exemple: Si l'unité CD 1 est sélectionnée.

CD 1	
1	SCHUBERT
2	MOZART
3	BACH
4	LISZT
5	CHOPIN
6	
7	*****
8	*****
9	?
10	?

- ① Numéros des disques
- ② Titres mémorisés comme fichiers personnalisés
- ③ Ne contient pas de disque*¹
- ④ Aucun titre mémorisé*²
- ⑤ Table des matières en cours d'identification*³

*¹ Un espace blanc affiché à côté d'un numéro de disque représente un logement vide dans le magasin à disques.

*² Si aucun titre n'a été enregistré dans le fichier personnalisé, l'indication "*****" s'affiche.

*³ Si les informations de disque n'ont pas encore été lues par l'appareil, "?" s'affiche.

Remarques

- Il peut falloir un certain temps avant que toutes les indications apparaissent dans la fenêtre d'affichage.
- La chaîne de télévision n'apparaît pas pendant que la liste est affichée.
- Le contenu de la mémoire de présélections ne peut être affiché lorsque l'appareil se trouve en mode de lecture simultanée.

Désactivation de l'affichage

Appuyez à nouveau sur **(LIST)**.



Regarder la télévision ou une source vidéo tout en écoutant un CD ou un MD

— Lecture simultanée

La fonction de lecture simultanée est inopérante pendant que vous écoutez la radio.

1 Appuyez sur **(MENU)**, puis appuyez plusieurs fois sur un des côtés de **(DISC/PRST)** jusqu'à ce que "Simul Sel" apparaisse.

2 Appuyez sur **(ENTER)**.



3 Appuyez sur le côté (-) de **(SEEK/AMS)**.

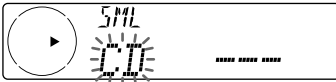

4 Appuyez plusieurs fois sur **(SOURCE)** pour sélectionner CD ou MD.

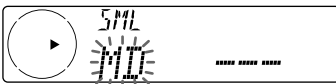

5 Appuyez sur le côté (+) de **(SEEK/AMS)**.



6 Appuyez plusieurs fois sur **(SOURCE)** pour sélectionner un téléviseur ou une source vidéo.



7 Appuyez sur **(ENTER)**.

La lecture simultanée commence.

Si vous avez déjà regardé la télévision ou le vidéo et désirez écouter un CD ou MD également, suivez les mêmes étapes ci-dessus.

Pour revenir au mode normal

Pour désactiver la lecture CD ou MD, exécutez la procédure ci-dessus et sélectionnez "----" à l'étape 4.

Pour désactiver le téléviseur ou la source vidéo, exécutez la procédure ci-dessus et sélectionnez "----" à l'étape 6.

Remarque

Si vous appuyez sur **(EJECT)** d'un appareil CD/MD pendant que l'appareil est en mode de lecture simultanée, la lecture simultanée est annulée.

Informations complémentaires

Entretien

Remplacement du fusible

En cas de remplacement du fusible, veillez à utiliser un fusible dont l'intensité correspond à celle inscrite sur le fusible. Si le fusible grille, vérifiez le branchement de l'alimentation et remplacez le fusible. Si le fusible grille une nouvelle fois après avoir été remplacé, cela peut révéler une défaillance interne de l'appareil. Dans ce cas, consultez un revendeur Sony.

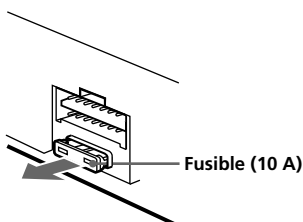

Avertissement

N'utilisez jamais de fusible dont l'intensité dépasse celle du fusible fourni avec l'appareil, car vous risqueriez d'endommager l'appareil.

Nettoyage des connecteurs

L'appareil peut ne pas fonctionner correctement si les connecteurs entre l'appareil et la façade sont souillés. Pour éviter cela, ouvrez la façade en appuyant sur (OPEN) et enlevez-la. Nettoyez les connecteurs à l'aide d'un coton-tige imprégné d'alcool. N'appliquez pas une trop forte pression. Vous risqueriez d'endommager les connecteurs.

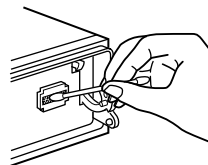

Appareil principal

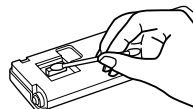

Arrière de la façade

Remarques

- Pour plus de sécurité, coupez le moteur avant de nettoyer les connecteurs et retirez la clé de contact.
- Ne touchez jamais les connecteurs directement des doigts ou avec un appareil métallique.



Démontage de l'appareil

- 1** Appuyez sur le clip à l'intérieur du couvercle avant à l'aide d'un fin tournevis, et soulevez le couvercle avant.

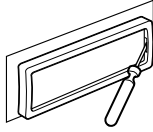

- 2** Répétez l'étape 1 du côté gauche.
Le couvercle avant est retiré.

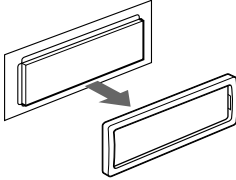

- 3** Utilisez un fin tournevis pour enfoncer l'attache du côté gauche de l'appareil, puis tirez le côté gauche de l'appareil jusqu'au dégagement complet du côté gauche.

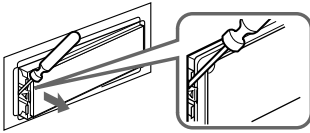

- 4** Répétez l'étape 3 du côté droit.

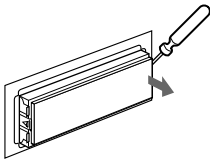

- 5** Sortez l'appareil de son emplacement.

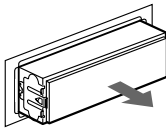



Specifications

Lecteur de disques

Lecteur CD (CDX-C8050X):

Système	Système audionumérique à disques compacts
Rapport signal-bruit	90 dB
Réponse en fréquence	10 – 20.000 Hz
Pleurage et scintillement	En dessous du seuil mesurable

Lecteur MD (MDX-C8500X):

Rapport signal-bruit	90 dB
Réponse en fréquence	10 – 20.000 Hz
Pleurage et scintillement	En dessous du seuil mesurable

Radio

FM

Plage de syntonisation	87,5 – 107,9 MHz
Borne d'antenne	Connecteur d'antenne externe
Fréquence intermédiaire	10,7 MHz/450 KHz
Sensibilité utile	8 dBf
Sélectivité	75 dB à 400 kHz
Rapport signal-bruit	66 dB (stéréo), 72 dB (mono)
Distorsion harmonique à 1 kHz	0,6 % (stéréo), 0,3 % (mono)
Séparation	35 dB à 1 kHz
Réponse en fréquence	30 – 15.000 Hz

AM

Plage de syntonisation	530 – 1.710 kHz
Borne d'antenne	Connecteur d'antenne externe
Fréquence intermédiaire	10,7 MHz/450 kHz
Sensibilité	30 µV

Amplificateur de puissance

Sorties	Sorties pour haut-parleurs (connecteurs de sécurité)
Impédance de haut-parleurs	4 – 8 ohms
Puissance utile maximum	50 W × 4 (à 4 ohms)

Caractéristiques générales

Sorties	Sorties audio Fil de commande de relais d'antenne électrique Fil de commande d'amplificateur de puissance Fil de commande de mise en sourdine du téléphone
Puissance de raccordement	Batterie de voiture 12 V CC (masse négative)
Dimensions	Approx. 178 × 50 × 183 mm (7 ¹ / ₈ × 2 × 7 ¹ / ₈ po.) (L × H × P)
Dimensions de montage	Approx. 182 × 53 × 162 mm (7 ¹ / ₄ × 2 ¹ / ₈ × 6 ³ / ₈ po.) (L × H × P)
Poids	CDX-C8050X: Approx. 1,3 kg (2 liv. 14 on.) MDX-C8500X: Approx. 1,2 kg (2 liv. 10 on.)
Accessoires fournis	Télécommande à carte RM-X91 Éléments d'installation et de raccordement (1 jeu) Etui pour la façade (1) Satellite de télécommande RM-X45
Accessoires optionnels	Câble BUS (fourni avec un cordon à broche RCA) RC-61 (1 m), RC-62 (2 m) Adaptateur pour disque compact de 8 cm CSA-8 Changeur de CD (10 disques) CDX-838, CDX-737, CDX-636 Changeur MD (6 disques) MDX-65 Autres changeurs CD/MD avec le système de BUS Sony Sélecteur de source XA-C30 Syntoniseur de télévision XT-40V
Appareils optionnels	

Dolby Laboratories Licensing Corporation autorise une licence d'exploitation de ses brevets d'invention américains et étrangers.

La conception et les spécifications sont sujettes à modifications sans préavis.



Dépannage

La liste de contrôles suivante vous aidera à remédier aux problèmes que vous pourriez rencontrer avec cet appareil.

Avant de passer en revue la liste de contrôles ci-dessous, vérifiez les procédures de raccordement et d'utilisation.

Généralités

Problème	Cause/Solution
Pas de son.	<ul style="list-style-type: none">• Annulez la fonction ATT.• Réglez la commande de balance avant et arrière sur la position centrale pour un système à deux haut-parleurs.• Faites tourner la molette dans le sens des aiguilles d'une montre pour régler le volume.
Le contenu de la mémoire a été effacé.	<ul style="list-style-type: none">• Le cordon d'alimentation ou la batterie a été déconnecté.• La touche de réinitialisation a été enfoncée. → Recommencez la procédure d'enregistrement dans la mémoire.
Aucune indication n'apparaît dans la fenêtre d'affichage.	Déposez la façade et nettoyez les connecteurs. Pour plus de détails, voir la procédure "Nettoyage des connecteurs" (page 33).
Aucun bip sonore.	Le bip sonore a été désactivé (page 29).
La télécommande à carte ne fonctionne pas.	<ul style="list-style-type: none">• Éliminez les obstacles qui obstruent le trajet du signal entre la télécommande à carte et l'appareil.• Dirigez la télécommande à carte vers le récepteur de l'appareil.



Lecture CD/MD

Problème	Cause/Solution
Impossible d'introduire un disque.	<ul style="list-style-type: none">• Un autre MD a déjà été introduit dans l'appareil.• Le MD est introduit à l'envers en forçant ou dans le mauvais sens.
La lecture ne démarre pas.	MD défectueux ou CD poussiéreux.
Le CD/MD n'est pas éjecté.	Vous avez refermé le panneau frontal ou forcé en enfonçant le disque à l'intérieur de l'appareil alors que l'appareil était en train d'éjecter le disque après que vous avez appuyé sur (▲). → Appuyez sur la touche de réinitialisation pour initialiser l'appareil.
Les touches de commande sont inopérantes.	Appuyez sur la touche de réinitialisation.
Le son saute à la suite de vibrations.	<ul style="list-style-type: none">• CDX-C8050X: L'appareil est installé suivant un angle de plus de 60°.• MDX-C8500X: L'appareil est installé suivant un angle de plus de 20°.• L'appareil n'a pas été installé à un endroit suffisamment stable de la voiture.
Le son saute.	Un disque encrassé ou défectueux.
Impossible d'éteindre l'indication "-----".	Vous ne pouvez pas identifier de CD à moins que vous ne raccordiez l'appareil CD à l'aide de la fonction de personnalisation de lecture. → Appuyez sur (LIST) pendant deux secondes.



Réception radio

Problème	Cause/Solution
Impossible de syntoniser une présélection.	<ul style="list-style-type: none">• Mémorisez la fréquence correcte.• Le signal d'émission est trop faible.
La syntonisation automatique est impossible.	Le signal d'émission est trop faible. → Utilisez la syntonisation manuelle.
Impossible de capter des stations. Le son comporte des parasites.	Raccordez un fil de commande d'antenne (bleu) ou un câble d'alimentation accessoires (rouge) au câble d'alimentation de l'amplificateur d'antenne de voiture. (Uniquement si votre voiture est équipée d'une antenne FM/AM intégrée dans le pare-brise arrière ou latéral.)
L'indication "ST" clignote.	<ul style="list-style-type: none">• Syntonisez la fréquence correctement.• Le signal d'émission est trop faible. → Activez le mode monaural (page 19).
Des interférences se produisent en cours de réception FM.	Le mode Wide est sélectionné. → Réglez le mode IF sur IF Auto (page 19).

Fonctions DSP

Problème	Cause/Solution
Aucun son ou le son est trop faible.	Le volume des haut-parleurs peut avoir été baissé automatiquement de façon à maximiser l'effet du réglage de la position d'écoute. → Appuyez plusieurs fois sur l'un des côtés de (SEEK/AMS) pour régler la balance. La balance des haut-parleurs peut être réglée séparément pour le mode DSP activé et le mode DSP désactivé (page 23).
Le niveau de volume ne peut pas être augmenté.	La fonction DSO est activée et tous les filtres concernant le niveau de volume sont ajustés à +12 dB.



Affichages d'erreur (lorsque l'unité CD/MD en option est raccordée)

Les indications suivantes clignotent pendant environ cinq secondes et un bip d'alarme retentit.

Affichage	Cause	Solution
NO Mag	Le magasin à disques n'a pas été introduit dans l'unité CD/MD.	Introduisez le magasin dans l'appareil CD/MD.
NO Disc	Il n'y a aucun disque dans l'unité CD/MD.	Introduisez des disques dans l'unité CD/MD.
NG Discs	Un CD/MD ne peut pas être reproduit en raison d'un problème. (Un disque encrassé ou défectueux.)	Insérez un autre CD/MD.
Error	Un CD est souillé ou a été introduit à l'envers.*	Nettoyez ou introduisez correctement le CD.
	Un MD n'est pas reproduit en raison d'un problème.*	Introduisez un autre MD.
Blank*	Aucune plage n'a été enregistrée sur un MD.*	Choisissez un MD sur lequel des plages ont été enregistrées.
PushReset	L'unité CD/MD ne peut fonctionner en raison d'un problème.	Appuyez sur la touche de réinitialisation de l'appareil.
Not Ready	Le couvercle du MD s'ouvre ou les MD ne sont pas introduits correctement.	Fermez le couvercle ou remettez les MD en place correctement.

* Le numéro du disque qui pose un problème apparaît dans la fenêtre d'affichage.

Si les solutions proposées ci-dessus ne permettent pas de remédier au problème, veuillez consulter votre revendeur Sony.



¡Bienvenido!

Gracias por adquirir el reproductor de discos compactos/minidiscos. Esta unidad permite disfrutar de varias funciones mediante el uso de los siguientes accesorios de control:

Accesorio suministrados

Control remoto de tarjeta RM-X91

Accesorio opcional

Mando rotativo RM-X4S

Además de las operaciones de reproducción de CD/MD y radio, puede ampliar el sistema mediante la conexión de una unidad opcional de CD/MD*¹.

Cuando utilice esta unidad o una opcional de CD conectada con función CD TEXT, la información CD TEXT aparecerá en el visor al reproducir discos CD TEXT*².

*¹ *Es posible conectar un cambiador de MD, un cambiador de CD, un reproductor de MD o un reproductor de CD.*

*² *Un disco CD TEXT es un CD de audio que incluye información, como el nombre del disco, el nombre del artista y los nombres de los temas. Esta información está grabada en el disco.*

Es posible cambiar el idioma de las indicaciones del visor a inglés, español o francés.

* *Algunas indicaciones del visualizador no aparecen en el idioma seleccionado.*



Precauciones

- Si aparca el automóvil bajo la luz solar directa y se produce un considerable aumento de temperatura en su interior, deje que la unidad se enfríe antes de utilizarla.
- Si la unidad no recibe alimentación, compruebe las conexiones en primer lugar. Si todo está en orden, examine el fusible.
- Si los altavoces no emiten sonido con un sistema de dos altavoces, ajuste el control de equilibrio entre altavoces en la posición central.
- Si el automóvil dispone de antena motorizada, ésta se extenderá automáticamente durante el funcionamiento de la unidad.
- No utilice la función de archivo personalizado mientras conduce. Tampoco realice ninguna función que pueda distraer su atención de la conducción.

Si desea realizar alguna consulta o solucionar algún problema referentes a la unidad que no aparezcan en este manual, póngase en contacto con el proveedor Sony más próximo.

Condensación de humedad

En días lluviosos o en zonas muy húmedas, es posible que se condense humedad en las lentes del interior del reproductor de CD/MD. Si esto ocurre, ésta no funcionará correctamente. En este caso, extraiga el MD y espere durante una hora aproximadamente hasta que se evapore la humedad.

Para mantener una alta calidad de sonido

Si hay soportes para bebidas cerca del equipo de audio, tenga cuidado de no salpicar zumos y demás bebidas suaves sobre la unidad y el CD/MD. Los residuos azucarados en la unidad o en el CD/MD pueden ensuciar las lentes del interior de dicha unidad, reducir la calidad de sonido o impedir la reproducción de éste.



Notas sobre los CD

Si el disco está sucio o defectuoso, puede producirse pérdida de sonido durante la reproducción. Para disfrutar de buena calidad de sonido, maneje el disco como se explica a continuación.

Cójjalo por los bordes. Para mantenerlo limpio, no toque la superficie.



No adhiera papel ni cinta adhesiva en la superficie de la etiqueta.



Si emplea los discos descritos a continuación, el residuo adherente puede causar que el CD deje de girar y producir fallos de funcionamiento o dañar los discos.

No utilice CD de segunda mano o de alquiler que tengan residuos adherentes en la superficie (por ejemplo, de adhesivos despegados o tinta, o de restos de pegamento de los adhesivos).

Residuos adherentes Tinta adherente



No utilice CD de alquiler con etiquetas viejas que estén comenzando a despegarse.

Adhesivos que empiezan a despegarse, dejando un residuo adherente

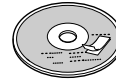

No emplee CD con etiquetas o adhesivos fijados.

Etiquetas adheridas

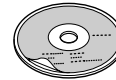

continúa en la página siguiente →



No exponga los discos a la luz solar directa ni a fuentes de calor, como conductos de aire caliente, ni los deje en un automóvil aparcado a la luz solar directa, ya que puede producirse un considerable aumento de temperatura en su interior.



Antes de realizar la reproducción, limpie los discos con un paño opcional de limpieza desde el centro hacia los bordes.



No utilice disolventes, como bencina, diluyentes o productos de limpieza disponibles en las tiendas del ramo, ni aerosoles antiestáticos destinados a discos analógicos.

Notas sobre discos CD-R

- Es posible reproducir discos CD-R (discos compactos grabables) en esta unidad. No obstante, algunos discos CD-R no podrán reproducirse en esta unidad en función de las condiciones del equipo de grabación o del propio disco CD-R.
- No es posible reproducir discos CD-R no finalizados (Es preciso que los discos CD-R grabados estén finalizados para poder reproducirse en el reproductor de CD de audio).
- No es posible reproducir discos CD-RW (discos compactos reescribibles) en este reproductor.

Cuando reproduzca discos compactos de 8 cm (3 pulgadas)

Utilice el adaptador opcional para discos compactos "single" de Sony (CSA-8) con el fin de proteger el reproductor de CD contra daños.

Notas sobre los MD

Puesto que el disco está alojado en un cartucho, libre de contactos accidentales de dedos y polvo, los MD pueden soportar cierto grado de tratos bruscos. No obstante, la existencia de suciedad o polvo en la superficie del cartucho o un cartucho deformado pueden causar fallos de funcionamiento. Tenga en cuenta lo siguiente para obtener resultados óptimos.

No toque nunca la superficie del propio disco abriendo deliberadamente el obturador del cartucho.

Al expulsar el MD, el obturador puede abrirse. En tal caso, cierre el obturador inmediatamente.

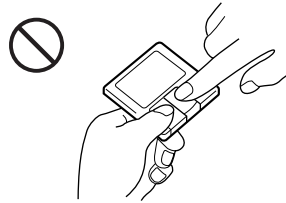

No exponga el MD a la luz solar directa ni a fuentes térmicas como conductos de aire caliente. No lo deje en un automóvil aparcado bajo la luz solar directa, ya que puede producirse un considerable aumento de temperatura en su interior.

Asegúrese de que no lo deja en el salpicadero ni en la bandeja trasera de un automóvil, etc., donde la temperatura puede igualmente ser excesiva.





Notas sobre la adhesión de etiquetas

Asegúrese de adherir correctamente las etiquetas en los cartuchos, ya que en caso contrario el MD puede atascarse en la unidad.

- Adhiera la etiqueta en una posición adecuada.
- Retire las etiquetas viejas antes de montar otras nuevas.
- Sustituya las etiquetas que comiencen a despegarse del MD.

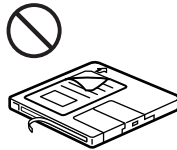
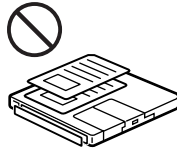
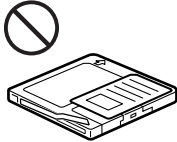

Limpieza

Limpie periódicamente la superficie del cartucho del MD con un paño seco y suave.

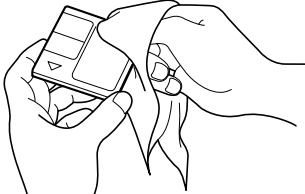



Índice

Localización de los controles 7

Procedimientos iniciales

Restauración de la unidad 9
 Extracción del panel frontal 9
 Activación/desactivación de la unidad 10
 Utilización del menú 10
 Ajuste del reloj 10

CD/MD

Audición de CD (discos compactos) con el
 CDX-C8050X solamente 11
 Audición de MD (minidiscos) con el
 MDX-C8500X solamente 12
 Reproducción de CD o de MD
 (con una unidad opcional de CD/MD) 12
 Reproducción repetida de temas
 — Reproducción repetida 14
 Reproducción de temas en orden aleatorio
 — Reproducción aleatoria 14
 Asignación de títulos a los CD
 — Memorando de discos
 (unidad de CD con función de archivo
 personalizado) 15
 Localización de discos mediante el título
 — Función de listado (unidad de CD con
 función de archivo personalizado o unidad
 de MD) 16
 Selección de temas específicos para su
 reproducción — Función de banco
 (unidad de CD con función de archivo
 personalizado) 17

Radio

Memorización automática de emisoras
 — Memorización de la mejor sintonía
 (BTM) 18
 Memorización de las emisoras deseadas 18
 Recepción de emisoras memorizadas 19
 Almacenamiento de nombres de emisora
 — Memo de emisora 20
 Localización de una emisora por nombre
 — Listado 21

DSP

Ajuste del ecualizador 21
 Selección de la posición de escucha 22
 Selección de un menú Soundstage
 — Organizador Soundstage dinámico
 (DSO) 23
 Ajuste del balance (BAL) 23
 Ajuste de la atenuación frontal y posterior ... 24
 Ajuste del volumen de los altavoces
 potenciadores de graves 25
 Escucha de cada fuente de programa con su
 DSO registrado
 — Memoria de sonido fuente (SSM) 25
 Selección del analizador de espectro 26

Otras funciones

Etiquetado del mando rotativo 26
 Uso del mando rotativo 27
 Atenuación del sonido 28
 Cambio de los ajustes de sonido y
 visualización 29

TV/Video

Visualización de la TV 30
 Visualización de un video 30
 Memorización automática de canales de
 TV 30
 Memorización únicamente de determinados
 canales de TV 30
 Almacenamiento de los nombres de los
 canales de TV 31
 Visualización de la información almacenada
 en discos 31
 Visualización de la TV o de video mientras se
 escucha un CD o un MD
 — Reproducción simultánea 32

Información complementaria

Mantenimiento 33
 Desmontaje de la unidad 34
 Especificaciones 35
 Guía de solución de problemas 36

Localización de los controles

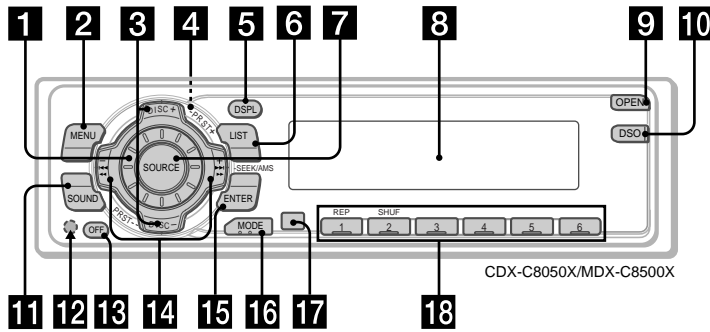

Consulte las páginas indicadas para obtener más información.

- 1** Dial de control de volumen
 - 2** Botón MENU 10, 13, 15, 16, 17, 18, 19, 20, 22, 24, 25, 26, 29, 30, 32
 - 3** Botón DISC/PRST +/- (cursor arriba/abajo) 10, 13, 15, 16, 17, 18, 19, 20, 21, 22, 24, 25, 26, 29, 30, 32
 - Durante la recepción de la radio: Selección de emisoras memorizadas 19
 - Durante la reproducción de CD/MD: Cambio de discos 13, 16
 - Durante la recepción de TV: Selección de canales 30
 - 4** Botón ▲ (expulsión) (situado en la parte frontal de la unidad detrás del panel frontal) 11, 12
 - 5** Botón DSPL (cambio del modo de indicación) 12, 13, 15, 20
 - 6** Botón LIST
 - Memo de emisore 20
 - Memorando de discos 15
 - Listado 16, 21, 31
 - 7** Botón SOURCE (TUNER/CD/MD/TV) 10, 11, 12, 13, 16, 18, 19, 21, 22, 23, 24, 25, 26, 30, 32
 - 8** Visor
 - 9** Botón OPEN 9, 11, 12, 33
 - 10** Botón DSO 23
 - 11** Botón SOUND 21, 22, 23, 24, 25
 - 12** Botón de restauración (situado en la parte frontal de la unidad detrás del panel frontal) 9
 - 13** Botón OFF* 9, 10, 11, 12
 - 14** Botón SEEK/AMS +/- (cursor izquierda/derecha) 10, 13, 15, 17, 19, 20, 21, 22, 23, 24, 25, 26, 29, 30, 32
 - Búsqueda 18, 19
 - Sensor de música automático 13
 - Búsqueda manual 13, 19
 - 15** Botón ENTER 10, 13, 15, 16, 17, 18, 19, 20, 21, 22, 24, 25, 26, 29, 30, 32
 - 16** Botón MODE
 - Durante la recepción de la radio: Selección de banda (BAND) 18, 19
 - Durante la reproducción de CD o de MD: Selección de unidad de CD/MD 12, 16
 - Durante la recepción de TV: Selección de TV1/TV2 30
 - 17** Receptor para el control remoto de tarjeta
 - 18** Botones numéricos
 - Durante la reproducción de la radio: Selección de número de memorización 18, 19
 - Durante la reproducción de CD/MD:
 - ① REP 14
 - ② SHUF 14
 - Durante la recepción de TV: Selección de número de memorización 30
- * Advertencia sobre la instalación en un automóvil que no disponga de posición ACC (accesorios) en el interruptor de la llave de encendido**
 Asegúrese de presionar **OFF** en la unidad durante dos segundos para desactivar la indicación del reloj después de apagar el motor.
 Si presiona **OFF** sólo momentáneamente, la indicación del reloj no se desactivará y esto causará el desgaste de la batería.

Localización de los controles

Control remoto inalámbrico (RM-X91)

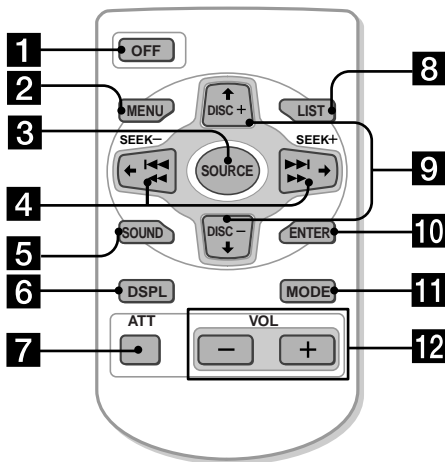

Los botones correspondientes del control remoto inalámbrico controlan las mismas funciones que los de esta unidad.

- 1** Botón OFF
- 2** Botón MENU
- 3** Botón SOURCE
- 4** Botones SEEK/AMS (cursor ←/→)
- 5** Botón SOUND
- 6** Botón DSPL
- 7** Botón ATT
- 8** Botón LIST
- 9** Botones DISC/PRST (cursor ↑/↓)
- 10** Botón ENTER
- 11** Botón MODE
- 12** Botones VOL

No es posible utilizar con el control remoto de tarjeta una unidad que se haya apagado presionando (OFF) durante dos segundos, a menos que presione (SOURCE) en la unidad o que inserte un disco para que ésta se active primero.

Sustitución de la pila de litio

Cuando la pila dispone de poca energía, el alcance del control remoto inalámbrico se reduce. Sustituya la pila por una nueva de litio CR2025.

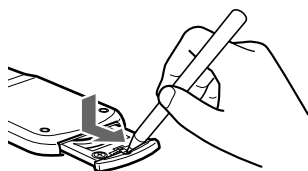

Lado + hacia arriba

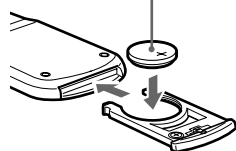

Notas sobre la pila de litio

- Mantenga la pila de litio fuera del alcance de los niños. Si la pila se ingiere, póngase en contacto inmediatamente con un médico.
- Limpie la pila con un paño seco para garantizar un contacto óptimo.
- Asegúrese de observar la polaridad correcta cuando instale la pila.
- No agarre la pila con pinzas metálicas, ya que si lo hace puede producirse un cortocircuito.

ADVERTENCIA

La pila puede explotar si no se emplea adecuadamente. No recargue la pila; tampoco la desmonte ni la arroje al fuego.

Procedimientos iniciales

Restauración de la unidad

Antes de utilizar la unidad por primera vez o después de sustituir la batería del automóvil, es necesario restaurar dicha unidad.

Extraiga el panel frontal y pulse el botón de restauración con un objeto puntiagudo, como por ejemplo un bolígrafo.



Botón de restauración

Nota

Al presionar el botón de restauración, se borrará el ajuste del reloj y algunas funciones memorizadas.

Extracción del panel frontal

Es posible extraer el panel frontal de esta unidad para evitar su robo.

1 Presione (OFF).

2 Presione (OPEN), deslice el panel frontal hacia la derecha y tire del lado izquierdo del panel.

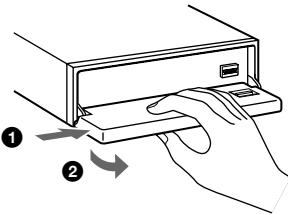

Notas

- No coloque nada en la superficie interior del panel frontal.
- Tenga cuidado para que el panel no se caiga cuando lo extraiga de la unidad.
- Si extrae el panel con la alimentación conectada, ésta se desconectará automáticamente para evitar que se dañen los altavoces.
- Para transportar el panel frontal, utilice el estuche suministrado para este fin.

Fijación del panel frontal

Coloque el orificio (A) del panel frontal en el eje (B) de la unidad como se ilustra y, a continuación, presione sobre el lado izquierdo para introducirlo.

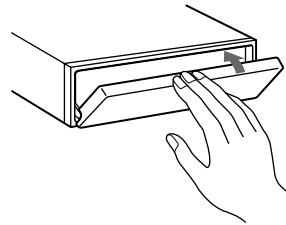
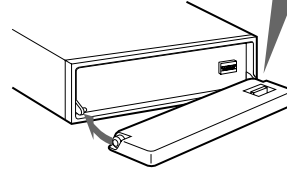
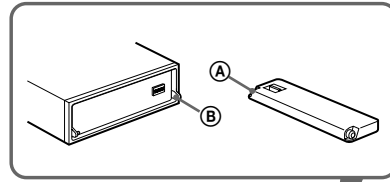

Notas

- Tenga cuidado de no fijar el panel frontal al revés.
- No ejerza excesiva presión sobre el panel al fijarlo a la unidad.
- No sujete con demasiada fuerza ni presione excesivamente sobre el visor del panel frontal.
- No exponga el panel frontal a fuentes de calor directas como la luz solar o las salidas de aire caliente, ni lo deje en lugares húmedos. No lo deje nunca sobre el salpicadero de un automóvil aparcado bajo la luz solar directa, ya que podría producirse un considerable aumento de temperatura.

Alarma de precaución

Si desactiva el encendido del automóvil sin haber extraído el panel frontal, la alarma de precaución emitirá pitidos durante unos segundos.

Activación/desactivación de la unidad

Activación de la unidad

Presione **(SOURCE)** o inserte un disco en la unidad.

Para obtener más información sobre el funcionamiento, consulte las páginas 11 (CD/MD) y 18 (Radio).

Desactivación de la unidad

Presione **(OFF)** para detener la reproducción de CD/MD o la recepción de FM/AM (la iluminación de las teclas y el visor permanecerán activados).

Presione **(OFF)** durante dos segundos para apagar completamente la unidad.

Nota

Si el automóvil no dispone de posición ACC en la llave del interruptor de encendido, asegúrese de desactivar la unidad presionarlo **(OFF)** durante dos segundos para evitar el desgaste de la batería del vehículo.

Utilización del menú

Esta unidad se utiliza mediante la selección de elementos en un menú.

Para realizar la selección, entre primero en el modo de menú y elija arriba/abajo (+/- de **(DISC/PRST)**), o izquierda/derecha (-/+ de **(SEEK/AMS)**).

(DISC/PRST)



(+) : para seleccionar hacia arriba

(-) : para seleccionar hacia abajo

(SEEK/AMS)

(-) : para seleccionar hacia la izquierda

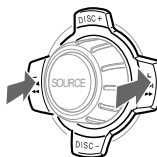

(+) : para seleccionar hacia la derecha

Ajuste del reloj

El reloj dispone de una indicación digital de 12 horas.

Ejemplo: Para ajustar el reloj en 10:08

- 1 Presione **(MENU)** y, a continuación, cualquier lado de **(DISC/PRST)** varias veces hasta que aparezca "Clock".

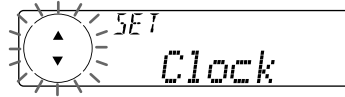

- 1 Presione **(ENTER)**.

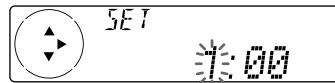

Los dígitos de la hora parpadean.

- 2 Presione cualquier lado de **(DISC/PRST)** para ajustar la hora.



- 3 Presione el lado **(+)** de **(SEEK/AMS)**.

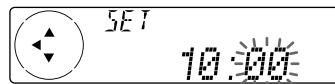

Los dígitos de los minutos parpadean.

- 4 Presione cualquier lado de **(DISC/PRST)** para ajustar los minutos.

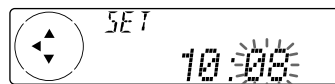

- 2 Presione **(ENTER)**.

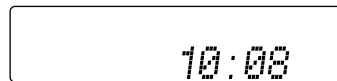

El reloj se pone en funcionamiento.

Una vez finalizado el ajuste del reloj, el visor vuelve al modo normal de reproducción.

Nota

Con el ajuste inicial, la indicación del reloj aparece mientras la unidad está apagada.

Si selecciona el ajuste "on" del elemento "D.Info" (página 29), podrá ver la indicación del reloj en la parte superior del visor mientras disfruta de cualquier fuente.

CD/MD



CDX-C8050X:

Además de reproducir el CD con esta unidad, también puede controlar unidades externas de CD/MD.



MDX-C8500X:

Además de reproducir el MD con esta unidad, también puede controlar unidades externas de CD/MD.

Si conecta una unidad de CD con función CD TEXT, la información CD TEXT aparecerá en el visor al reproducir discos CD TEXT.

Audición de CD (discos compactos) con el CDX-C8050X solamente

1 Presione **OPEN** e inserte el CD.

La reproducción se iniciará de forma automática.

Lado de la etiqueta hacia arriba

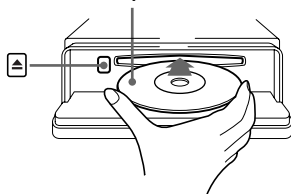

2 Cierre el panel frontal.

Consejo

Para reproducir un CD de 8 cm (3 pulgadas), utilice el adaptador opcional Sony para discos compactos "single" (CSA-8).

Si ya hay un CD insertado, presione **SOURCE** varias veces hasta que aparezca "CD".

Indicación de CD

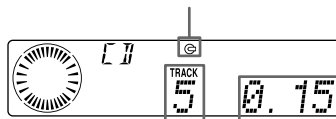

Número de tema

Tiempo de reproducción transcurrido

Cuando finalice el último tema del CD

La indicación del número de tema volverá a mostrar el valor "1" y la reproducción volverá a iniciarse desde el primer tema del CD.

Para	Presione
Detener la reproducción	OFF
Expulsar el CD	OPEN y, a continuación, ▲

Para obtener información detallada sobre la operación, consulte

"Cambio de los elementos del visor"

(página 12),

"Desplazamiento automático del título de un disco",

"Localización de un tema específico",

"Localización de un punto específico de un tema" y

"Localización de discos" (página 13).



Audición de MD (minidiscos) con el MDX-C8500X solamente

- 1 Presione **(OPEN)** e inserte el MD. La reproducción se iniciará de forma automática.

Con el lado de la etiqueta hacia arriba

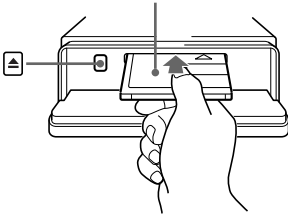

- 2 Cierre el panel frontal.

Si ya se ha insertado un MD, presione **(SOURCE)** varias veces hasta que aparezca "MD" para iniciar la reproducción.

El visor mostrará el título del MD* y el del tema y, a continuación, el tiempo de reproducción.

Indicación de MD

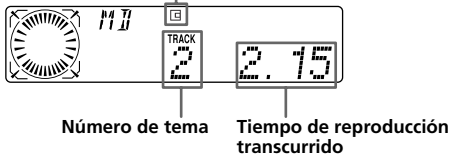

* Solamente si los títulos se han grabado previamente en el MD.

Cuando finalice el último tema del MD

La indicación del número de tema volverá a mostrar el valor "1" y la reproducción volverá a iniciarse desde el primer tema del MD.

Para	Presione
Detener la reproducción	(OFF)
Expulsar el MD	(OPEN) y después ▲

Para obtener información detallada sobre la operación, consulte
 "Cambio de los elementos del visor",
 "Desplazamiento automático del título de un disco",
 "Localización de un tema específico",
 "Localización de un punto específico de un tema" y
 "Localización de discos" (página 13).

Reproducción de CD o de MD

(con una unidad opcional de CD/MD)

- 1 Presione **(SOURCE)** varias veces para seleccionar "CD" o "MD".
- 2 Presione **(MODE)** hasta que aparezca la unidad que desee. Se inicia la reproducción de CD/MD.

Todos los discos de la unidad actual de CD/MD se reproducen desde el principio.

Cambio de los elementos del visor

Cada vez que presione **(DSPL)** durante la reproducción de MD, CD o CD TEXT, el elemento cambiará de la siguiente forma:

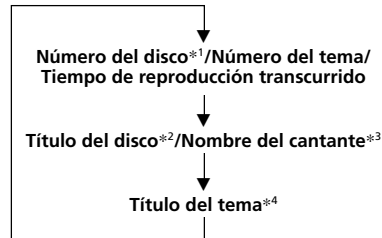

- *1 Con una unidad opcional de CD/MD conectada.
- *2 Si no ha asignado título al disco CD o CD TEXT o si no hay ningún título de disco registrado en el MD, el visor mostrará "NO D.Name".
- *3 Si reproduce un disco CD TEXT, el nombre del artista aparecerá en el visor después del título del disco. (Sólo para discos CD TEXT con nombre del artista.)
- *4 Si el título del tema de un disco CD TEXT o MD no está previamente registrado, el visor mostrará "NO T.Name".





Si conecta una unidad opcional de CD, podrá etiquetar los discos CD y CD TEXT con un nombre personalizado mediante la función de memorando de discos. Consulte “Asignación de títulos a los CD” (página 15). No obstante, si utiliza etiquetas personalizadas, siempre tendrán prioridad sobre la información CD TEXT original al mostrarse dicha información.

Una vez seleccionado el elemento deseado, el visor cambiará automáticamente al modo de desplazamiento de indicaciones después de unos segundos.

En el modo de desplazamiento de indicaciones, todos los elementos se desplazan por el visor de uno en uno por orden.

Consejo

Es posible desactivar el modo de desplazamiento de indicaciones. (Consulte “Cambio de los ajustes de sonido y visualización” en la página 29.)

Desplazamiento automático del título de un disco

— Desplazamiento automático

Si el título del disco, el nombre del artista o el título del tema de un disco CD TEXT o MD supera los 10 caracteres y la función de desplazamiento automático está activada, la información se desplazará automáticamente por el visor de la siguiente forma:

- El título del disco aparece al cambiar el disco (si el título del disco se selecciona como elemento de visualización).
- El título del tema aparece al cambiar el tema (si el título del tema se selecciona como elemento de visualización).
- El título del disco o del tema aparece en función del ajuste al presionar (SOURCE) para seleccionar un MD o un disco CD TEXT.

Si presiona (DSPL) para cambiar el elemento mostrado, el título del disco o del tema del MD o del disco CD TEXT se desplaza automáticamente tanto si activa como si desactiva la función.

- 1 Durante la reproducción, presione (MENU).
- 2 Presione cualquier lado de (DISC/PRST) varias veces hasta que aparezca “A.Scr1”.
- 3 Presione el lado (+) de (SEEK/AMS) para seleccionar “A.Scr1 on”.

4 Presione (ENTER).

Para cancelar la función de desplazamiento automático, seleccione “A.Scr1 off” en el paso 3 anterior.

Nota

Con algunos discos CD TEXT con un gran número de caracteres, pueden producirse las siguientes situaciones:

- Algunos de los caracteres no se muestran.
- La función de desplazamiento automático no funciona.

Localización de un tema específico

— Sensor de música automático (AMS)

Durante la reproducción, presione cualquier lado de (SEEK/AMS) momentáneamente por cada tema que desee omitir.

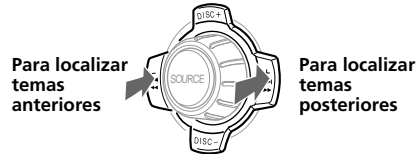

Localización de un punto específico de un tema — Búsqueda manual

Durante la reproducción, presione y mantenga presionado cualquier lado de (SEEK/AMS). Deje de presionarlo cuando encuentre el punto que desee.

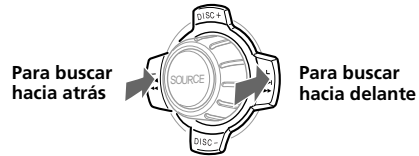

Nota

Si “.....” o “.....” aparece en el visor, significa que ha llegado al principio o al final del disco, por lo que no podrá continuar.

Localización de discos

— Selección de discos

Si conecta una unidad opcional de CD/MD, presione cualquier lado de (DISC/PRST) para seleccionar el disco deseado.

El disco deseado de la unidad actual de CD/MD opcional comenzará a reproducirse.



Reproducción repetida de temas — Reproducción repetida

El disco de la unidad principal se repetirá automáticamente al llegar al final. Como reproducción repetida, es posible seleccionar:

- Repeat 1 - para repetir un tema.
- Repeat 2 - para repetir el disco que se encuentre en la unidad opcional de CD/MD.

Durante la reproducción, presione ① (REP) varias veces hasta que el ajuste deseado aparezca en el visor.

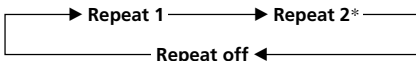

* Sólo es posible disponer de "Repeat 2" cuando se conecta una o más unidades opcionales de CD/MD.

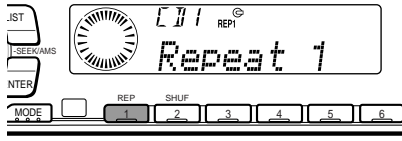

Se inicia la reproducción repetida.

Para recuperar el modo de reproducción normal, seleccione "Repeat off" en el anterior paso.

Reproducción de temas en orden aleatorio — Reproducción aleatoria

Es posible seleccionar:

- Shuf 1 - para reproducir los temas del disco actual en orden aleatorio.
- Shuf 2 - para reproducir los temas de la unidad actual de CD/MD en orden aleatorio.
- Shuf All - para reproducir todos los temas de todas las unidades opcionales de CD/MD en orden aleatorio.

Durante la reproducción, presione ② (SHUF) varias veces hasta que el ajuste deseado aparezca en el visor.

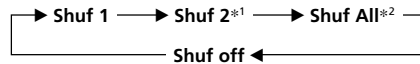

*1 Sólo es posible disponer de "Shuf 2" cuando se conecta una o más unidades opcionales de CD/MD.

*2 Sólo es posible disponer de "Shuf All" cuando:

- conecte una o más unidades opcionales de CD o dos o más unidades de MD (CDX-C8050X).
- conecte una o más unidades opcionales de MD o dos o más unidades de CD (MDX-C8500X).

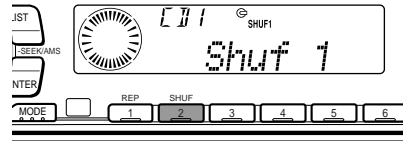

Se inicia la reproducción en orden aleatorio.

Para recuperar el modo de reproducción normal, seleccione "Shuf off" en el anterior paso.



Asignación de títulos a los CD — Memorando de discos

(unidad de CD con función de archivo personalizado)

Es posible asignar un título personalizado a cada disco, utilizando un máximo de ocho caracteres para cada uno de éstos. La asignación de títulos permitirá localizar discos mediante el título (página 16) y seleccionar temas específicos para su reproducción (página 17).

1 Presione **(MENU)** y, a continuación, cualquier lado de **(DISC/PRST)** varias veces hasta que aparezca "Name Edit".

2 Presione **(ENTER)**.

Modo de edición de títulos

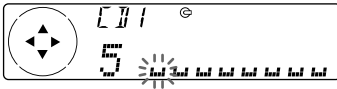

3 Introduzca los caracteres.

1 Presione el lado (+) de **(DISC/PRST)** varias veces para seleccionar los caracteres deseados.
(A → B → C → ... Z → 0 → 1 → 2 → ... 9 → + → - → * → / → \ → > → < → . → ¨)

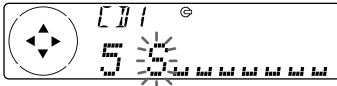

Si presiona el lado (-) de **(DISC/PRST)** varias veces, los caracteres aparecerán en orden inverso.

Si desea introducir un espacio en blanco entre caracteres, seleccione "¨" (barra inferior).

2 Presione el lado (+) de **(SEEK/AMS)** una vez localizado el carácter deseado.

El siguiente carácter parpadeará.

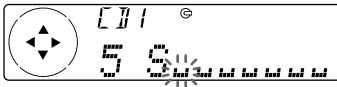

Si presiona el lado (-) de **(SEEK/AMS)**, parpadeará el carácter anterior.

3 Repita los pasos **1** y **2** para introducir el título completo.

4 Para volver al modo normal de reproducción de CD, presione **(ENTER)**.

Consejos

- Para borrar o corregir un nombre, introduzca "¨" (barra inferior) por cada carácter.
- Existe otro método para comenzar a asignar título al CD. Presione y mantenga presionado **(LIST)** durante dos segundos en lugar de realizar los pasos 1 y 2. También puede completar la operación manteniendo presionado **(LIST)** durante dos segundos en lugar de realizar el paso 4.

Visualización del memorando de discos

Presione **(DSPL)** durante la reproducción de un CD o de un disco CD TEXT.



Cada vez que presione **(DSPL)** durante la reproducción de un CD o de un disco CD TEXT, los elementos cambiarán de la siguiente forma:



- *1 Con una unidad opcional de CD conectada.
- *2 Si conecta una unidad opcional de CD con la función CD TEXT, el visor mostrará la información CD TEXT al reproducir discos CD TEXT.

Nota

No utilice la función de archivo personalizado mientras conduce. Tampoco realice ninguna función que pueda distraer su atención de la conducción.



Borrado del memorando de discos

- 1 Presione **(SOURCE)** varias veces para seleccionar "CD".
- 2 Presione **(MODE)** varias veces para seleccionar la unidad de CD.
- 3 Presione **(MENU)** y, a continuación, cualquier lado de **(DISC/PRST)** varias veces hasta que aparezca "NameDel".
- 4 Presione **(ENTER)**.
- 5 Presione cualquier lado de **(DISC/PRST)** varias veces para seleccionar el título del disco que desea borrar.
- 6 Presione **(ENTER)** durante dos segundos. El nombre se borrará. Repita los pasos 5 y 6 para borrar otros nombres.
- 7 Presione **(MENU)** dos veces. La unidad vuelve al modo normal de reproducción de CD.

Notas

- Si se borra el nombre personalizado, el visor mostrará la información CD TEXT original.
- Si borra todos los nombres de los discos, "No Data" aparecerá en el paso 5.

Localización de discos mediante el título— Función de listado (unidad de CD con función de archivo personalizado o unidad de MD)

Esta función puede utilizarse con discos a los que se ha asignado un título personalizado. Para obtener más información sobre los títulos de disco, consulte "Asignación de títulos a los CD" (página 15).

- 1 Presione **(LIST)**. El título asignado al disco actual aparece en el visor.

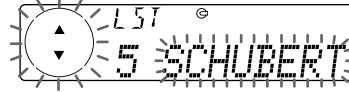

Si asigna una etiqueta de memorando de discos a un disco CD TEXT, tendrá prioridad sobre la información CD TEXT original.

- 2 Presione cualquier lado de **(DISC/PRST)** varias veces hasta que encuentre el disco deseado.

Para localizar discos anteriores

Para localizar discos posteriores

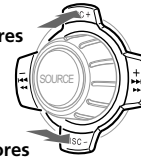

- 3 Presione **(ENTER)** para reproducir el disco.

Notas

- Después de mostrar un título de disco durante cinco segundos, el visor vuelve al modo normal de reproducción. Para desactivar la indicación, presione **(LIST)**.
- Los títulos de tema no aparecen durante la reproducción de un MD o de un disco CD TEXT.
- Si no hay discos en el cargador, el visor mostrará "NO Disc".
- Si no se ha asignado ningún archivo personalizado a un disco, el visor mostrará "*****".
- Si la unidad no ha leído la información de discos, el visor mostrará "?". Para introducir el disco, presione en primer lugar el botón numérico y, a continuación, seleccione el disco que no se ha introducido.
- No es posible mostrar ciertas letras (durante la reproducción de un disco MD o CD TEXT).



Selección de temas específicos para su reproducción — Función de banco (unidad de CD con función de archivo personalizado)

Si asigna una etiqueta al disco, puede programar la unidad para omitir o reproducir los temas que desee.

- 1 Comience a reproducir el disco al que desee asignar título.
- 2 Presione **(MENU)** y, a continuación, cualquier lado de **(DISC/PRST)** varias veces hasta que aparezca "Bank sel".

- 3 Presione **(ENTER)**.

Modo de edición de banco

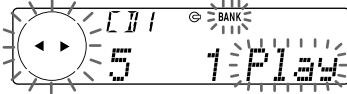

- 4 Asigne título a los temas.

- 1 Presione cualquier lado de **(SEEK/AMS)** varias veces para seleccionar el tema al que desee asignar título.
- 2 Presione **(ENTER)** varias veces para seleccionar "Play" o "Skip".

- 5 Repita el paso 4 para definir "Play" o "Skip" para todos los temas.

- 6 Presione **(MENU)** dos veces.

La unidad vuelve al modo normal de reproducción de CD.

Notas

- "NO Name" parpadea durante cinco segundos al seleccionar un disco sin etiqueta en el paso 3.
- Es posible definir el modo "Play" y "Skip" para un máximo de 24 temas.
- No es posible definir el modo "Skip" para todos los temas de un CD.

Reproducción sólo de temas específicos

Es posible seleccionar:

- "Bank on" - para reproducir los temas con el ajuste "Play".
- "Bank inv" (Inverso) - para reproducir los temas con el ajuste "Skip".

- 1 Durante la reproducción, Presione **(MENU)** y, a continuación, cualquier lado de **(DISC/PRST)** varias veces hasta que aparezca "Bank off".

- 2 Presione el lado (+) de **(SEEK/AMS)** varias veces hasta que aparezca el ajuste deseado.

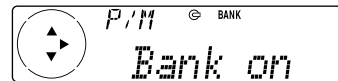
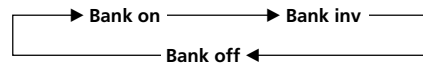

- 3 Presione **(ENTER)**.

La reproducción se inicia a partir del tema siguiente.

Para recuperar el modo de reproducción normal, seleccione "Bank off" en el anterior paso 2.



Radio

Memorización automática de emisoras

— Memorización de la mejor sintonía (BTM)

Esta unidad selecciona las emisoras de señal más intensa y las memoriza por orden de frecuencia. Es posible almacenar hasta 6 emisoras de cada banda (FM1, FM2, FM3, AM1, y AM2).

Precaución

Para sintonizar emisoras durante la conducción, utilice la función de memorización de la mejor sintonía para evitar accidentes.

1 Presione **(SOURCE)** varias veces para seleccionar el sintonizador.

Cada vez que presione **(SOURCE)**, la fuente cambia de la siguiente forma:



* Si el equipo opcional correspondiente no está conectado, el elemento no aparecerá.

2 Presione **(MODE)** varias veces para seleccionar la banda.

Cada vez que presione **(MODE)**, la banda cambia de la siguiente forma:



3 Presione **(MENU)** y, a continuación, cualquier lado de **(DISC/PRST)** varias veces hasta que aparezca "BTM".

4 Presione **(ENTER)**.

La unidad almacena en los botones numéricos las emisoras por orden de frecuencia.

La unidad emite un pitido al almacenar el ajuste.

Notas

- La unidad no almacena emisoras de señales débiles. Si sólo pueden recibirse unas pocas emisoras, algunos botones numéricos conservarán sus ajustes anteriores.
- Si el visor muestra algún número, la unidad almacenará las emisoras a partir del mostrado en el visor.
- Si no hay ningún disco en la unidad, sólo aparecerá la banda del sintonizador aunque presione **(SOURCE)**.

Memorización de las emisoras deseadas

Es posible memorizar hasta 18 emisoras de FM (6 para FM1, 6 para FM2 y 6 para FM3) y hasta 12 emisoras de AM (6 para AM1 y 6 para AM2) en el orden que desee.

1 Presione **(SOURCE)** varias veces para seleccionar el sintonizador.

2 Presione **(MODE)** varias veces para seleccionar la banda.

3 Presione cualquier lado de **(SEEK/AMS)** para sintonizar la emisora que desee almacenar en el botón numérico.

4 Presione y mantenga presionado el botón numérico que desee (① a ⑥) hasta que aparezca "MEM".

En el visor aparecerá la indicación del botón numérico.

Nota

Si almacena otra emisora en el mismo botón numérico, la emisora previamente almacenada se borrará.





Recepción de emisoras memorizadas

- 1 Presione **(SOURCE)** varias veces para seleccionar el sintonizador.
- 2 Presione **(MODE)** varias veces para seleccionar la banda.
- 3 Presione el botón numérico (**(1)** a **(6)**) donde esté almacenada la emisora que desee.

Consejo

Presione cualquier lado de **(DISC/PRST)** para recibir las emisoras en el orden en el que están almacenadas en la memoria (Función de búsqueda programada).

Si no puede sintonizar una emisora programada

Presione cualquier lado de **(SEEK/AMS)** para buscar la emisora (sintonización automática).

La exploración se detiene cuando la unidad recibe una emisora. Presione cualquier lado de **(SEEK/AMS)** varias veces hasta recibir la emisora deseada.

Nota

Si la sintonización automática se detiene con demasiada frecuencia, presione **(MENU)** y, a continuación, cualquier lado de **(DISC/PRST)** varias veces hasta que aparezca "Local" (modo de búsqueda local). A continuación, presione el lado (+) de **(SEEK/AMS)** para seleccionar "Local on". Presione **(ENTER)**. Sólo se sintonizarán las emisoras de señal relativamente intensa.

Consejos

- Si selecciona el ajuste "Local on", aparecerá "LCL Seek" mientras la unidad busca las emisoras.
- Si sabe cuál es la frecuencia de la emisora que desea escuchar, presione y mantenga presionado cualquier lado de **(SEEK/AMS)** hasta que aparezca la frecuencia deseada (sintonización manual).

Si la recepción de FM en estéreo es de mala calidad

— Modo monofónico

- 1 Durante la recepción de la radio, Presione **(MENU)** y, a continuación, cualquier lado de **(DISC/PRST)** varias veces hasta que aparezca "Mono".
- 2 Presione el lado (+) de **(SEEK/AMS)** hasta que aparezca "Mono on". El sonido mejorará, aunque será monofónico (la indicación "ST" desaparecerá).

- 3 Presione **(ENTER)**.

Para volver al modo normal, seleccione "Mono off" en el anterior paso 2.

Si la emisión de FM en estéreo se recibe en monofónico

Si se producen interferencias, la función "IF Auto" de esta unidad evitará automáticamente los ruidos y estrechará la frecuencia de recepción. En tales casos, es posible que algunas emisiones de FM en estéreo se reciban en monofónico. Si desea escuchar tales emisiones en estéreo, cambie manualmente al ajuste "Wide".

- 1 Durante la recepción de la radio, Presione **(MENU)** y, a continuación, cualquier lado de **(DISC/PRST)** varias veces hasta que aparezca "IF Auto".
- 2 Presione el lado (+) de **(SEEK/AMS)** varias veces para seleccionar el ajuste deseado. IF Auto ↔ Wide

- 3 Presione **(ENTER)**.

Nota

Si amplía el ajuste de recepción de la señal de frecuencia (modo "Wide"), es posible que se produzcan interferencias.



Almacenamiento de nombres de emisora

— Memo de emisora

Es posible asignar un nombre a cada emisora de radio y almacenarlo en la memoria. El nombre de la emisora sintonizada aparece en el visor. Es posible asignar un nombre con hasta ocho caracteres a una emisora.

Almacenamiento de nombres de emisora

1 Sintonice una emisora cuyo nombre desee almacenar.

2 Presione **(MENU)** y, a continuación, presione cualquier lado de **(DISC/PRST)** varias veces hasta que aparezca la indicación "Name Edit".

3 Presione **(ENTER)**.



4 Introduzca los caracteres.

1 Presione el lado (+) de **(DISC/PRST)** varias veces para seleccionar los caracteres deseados.
(A → B → C → ... Z → 0 → 1 → 2 → ... 9 → + → - → * → / → \ → > → < → . → " ")

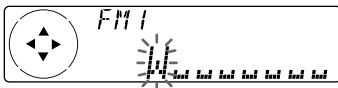

Si presione el lado (-) de **(DISC/PRST)** varias veces, los caracteres aparecerán en orden inverso.

Si desea insertar un espacio en blanco entre los caracteres, seleccione " " (barra inferior).

2 Presione el lado (+) de **(SEEK/AMS)** una vez localizado el carácter deseado.

El siguiente carácter parpadea.

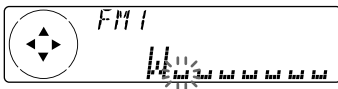

Si presiona el lado (-) de **(SEEK/AMS)**, parpadeará el carácter anterior.

3 Repita los pasos **1** y **2** para introducir el nombre completo.

5 Para volver a la recepción de radio normal, presione **(ENTER)**.

Consejos

- Para borrar o corregir un nombre, introduzca " " (barra inferior) para cada carácter.
- Existe un método alternativo para almacenar nombres de emisoras: presione y mantenga presionado **(LIST)** durante dos segundos en lugar de realizar los pasos 2 y 3. Igualmente, puede completar la operación presionando y manteniendo presionado **(LIST)** durante dos segundos en lugar de realizar el paso 5.

Visualización del nombre de emisora

Presione **(DSPL)** durante la recepción de radio.

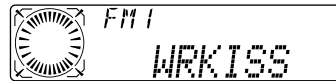

Cada vez que presione **(DSPL)**, el elemento cambiará de la siguiente forma:

Nombre de emisora* ↔ Frecuencia

* Si el nombre de emisora no se almacena, la indicación "NO Name" aparecerá en el visor durante un segundo.

Borrado del nombre de emisora

1 Sintonice una emisora cuyo nombre desee borrar.

2 Presione **(MENU)** y, a continuación, presione cualquier lado de **(DISC/PRST)** varias veces hasta que aparezca la indicación "NameDel".

3 Presione **(ENTER)**.

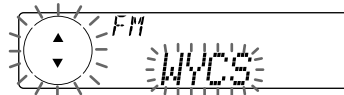

4 Presione cualquier lado de **(DISC/PRST)** para seleccionar el nombre de emisora que desee borrar.

5 Presione **(ENTER)** durante dos segundos. El nombre se borra. Repita los pasos 4 a 5 si desea borrar otros nombres.

6 Para volver a la recepción de radio normal, presione **(MENU)**.

Nota

Una vez borrados todos los nombres de emisora, la indicación "NO Data" aparecerá en el paso 5.





Localización de una emisora por nombre

— Listado

1 Presione **(LIST)**.

El nombre asignado a la emisora sintonizada aparece en el visor.

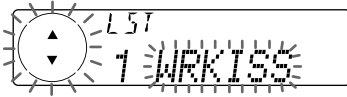

2 Presione cualquier lado de **(DISC/PRST)** varias veces hasta que encuentre la emisora deseada.

Si no hay ningún nombre asignado a la emisora seleccionada, la frecuencia aparece en el visor.

3 Presione **(ENTER)** para sintonizar la emisora deseada.

Notas

- Una vez que el nombre de emisora o frecuencia se haya mostrado durante cinco segundos, el visor volverá al modo normal. Para desactivar la indicación, presione **(LIST)**.
- Si conecta un sintonizador de TV, la indicación de listado no aparecerá en el visor de la unidad.

DSP

Ajuste del ecualizador

Es posible seleccionar una curva de ecualizador para cinco tipos de música (Rock, Vocal, Groove, Techno y Custom). Puede almacenar y definir los ajustes del ecualizador de frecuencia y nivel.

Selección de la curva de ecualizador

1 Presione **(SOURCE)** para seleccionar una fuente (sintonizador, CD o MD).

2 Presione **(SOUND)** varias veces hasta que aparezca "EQ".

Cada vez que presione **(SOUND)**, el elemento cambiará de la siguiente forma:

EQ (curva de ecualizador) →
 POS (posición de audición) →
 BAL (derecho-izquierdo) →
 F (volumen del altavoz frontal) →
 R (volumen del altavoz posterior) →
 SUB (volumen del altavoz potenciador de graves) →
 VOL (volumen) → EQ (curva de ecualizador)



3 Presione cualquier lado de **(SEEK/AMS)** para seleccionar la curva de ecualizador que desee.

Cada vez que presione **(SEEK/AMS)**, el elemento cambiará de la siguiente forma:

Rock ↔ Vocal ↔ Groove ↔ Techno ↔
 Custom ↔ off ↔ Rock

Para cancelar el efecto de ecualización, seleccione "off". Transcurridos tres segundos, el visor volverá al modo de reproducción normal.



Ajuste de la curva de ecualizador

- 1 Presione (MENU).
- 2 Presione cualquier lado de (DISC/PRST) varias veces hasta que aparezca "EQ Tune" y, a continuación, presione (ENTER).
- 3 Presione cualquier lado de (SEEK/AMS) para seleccionar la curva de ecualizador que desee y, a continuación, presione (ENTER).
Cada vez que presione (SEEK/AMS), el elemento cambiará de la siguiente forma:
Rock ↔ Vocal ↔ Groove ↔ Techno ↔ Custom ↔ off ↔ Rock
- 4 Seleccione la frecuencia y el nivel que desee.

- 1 Presione cualquier lado de (SEEK/AMS) para seleccionar la frecuencia deseada.



Cada vez que presione (SEEK/AMS), la frecuencia cambiará de la siguiente forma:

62 Hz ↔ 157 Hz ↔ 396 Hz ↔ 1.0kHz ↔ 2.5kHz ↔ 6.3kHz ↔ 16.0kHz

- 2 Presione cualquier lado de (DISC/PRST) para seleccionar el nivel de volumen deseado.

El volumen puede ajustarse en incrementos de 1 dB de -12 dB a +12 dB.

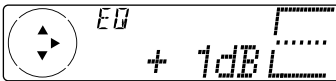

Para restaurar la curva de ecualizador ajustada en fábrica, presione (ENTER) durante dos segundos.

- 5 Presione (MENU) dos veces.
Una vez finalizado el ajuste de efecto, aparecerá el modo normal de reproducción.

Selección de la posición de escucha

Puede ajustar un tiempo de retardo para que el sonido llegue a los oyentes desde los altavoces. De esta forma, la unidad puede simular un campo sonoro natural que produzca la sensación de encontrarse en el centro de dicho campo independientemente de dónde se siente dentro del automóvil.

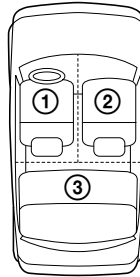

Visor	Centro del campo sonoro
POS All	Ajuste normal (① + ② + ③)
POS Front	Parte frontal (① + ②)
POS Front-R	Parte frontal derecha (②)
POS Front-L	Parte frontal izquierda (①)
POS Rear	Parte posterior (③)
POS off	Cancelación

- 1 Presione (SOURCE) para seleccionar una fuente (sintonizador, CD o MD).
- 2 Presione (SOUND) varias veces hasta que aparezca "POS".

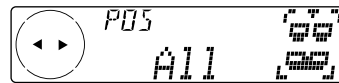

- 3 Presione cualquier lado de (SEEK/AMS) para seleccionar la posición de escucha deseada.

Cada vez que presione (SEEK/AMS), el elemento cambiará de la siguiente forma:

All ↔ Front ↔ Front-R ↔ Front-L ↔ Rear ↔ off ↔ All

Para cancelar el modo POS, seleccione "off".

Transcurridos tres segundos, el visor vuelve al modo de reproducción normal.





Selección de un menú Soundstage

— Organizador Soundstage dinámico (DSO)

Si los altavoces están instalados en la parte inferior de las puertas, el sonido se recibirá desde abajo y puede no ser nítido.

La función DSO (Organizador Soundstage Dinámico) crea un sonido más ambiental como si hubiera altavoces en el salpicadero (altavoces virtuales).

Menú Soundstage

Predefinición de memoria	Significado
DSO 1, 2 y 3	Altavoces virtuales (Estándar)
Wide	Altavoces virtuales (Grandes)
off	Cancelación

Imagen de los altavoces virtuales

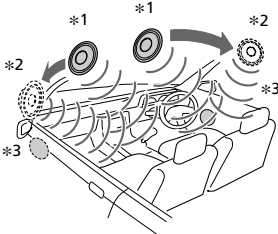

- *1 Estándar
- *2 Grandes
- *3 Posición real de los altavoces (parte inferior de las puertas frontales)

Selección del DSO

1 Presione **(SOURCE)** para seleccionar una fuente (sintonizador, CD o MD).

2 Presione **(DSO)** para seleccionar el modo DSO que desee.

Cada vez que presione **(DSO)**, el modo cambiará de la siguiente forma:

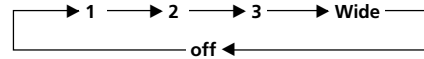

Para cancelar el modo DSO, seleccione "off".

Transcurridos tres segundos, el visor vuelve al modo de reproducción normal.

Ajuste del balance (BAL)

Es posible ajustar el balance de sonido entre los altavoces izquierdos y derechos.

1 Presione **(SOURCE)** para seleccionar una fuente (sintonizador, CD o MD).

2 Presione **(SOUND)** varias veces hasta que aparezca "BAL".

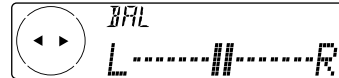

3 Presione cualquier lado de **(SEEK/AMS)** para ajustar el balance.

Transcurridos tres segundos, el visor vuelve al modo de reproducción normal.



Ajuste de la atenuación frontal y posterior

- 1 Presione **(SOURCE)** para seleccionar una fuente (sintonizador, CD o MD).
- 2 Presione **(SOUND)** varias veces hasta que aparezca "F" para los altavoces delanteros o "R" para los altavoces traseros.

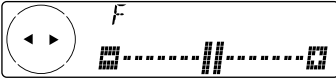

- 3 Presione cualquier lado de **(SEEK/AMS)** para ajustar el volumen de los altavoces frontales/posteriores.
- 4 Presione **(MENU)** dos veces. Transcurridos tres segundos, el visor vuelve al modo de reproducción normal.

Ajuste de la frecuencia de corte y del nivel de volumen de salida de los altavoces delanteros/traseros

Es posible ajustar el nivel de volumen de salida y la frecuencia de corte de los altavoces para que coincidan con las características del sistema de altavoces instalado.

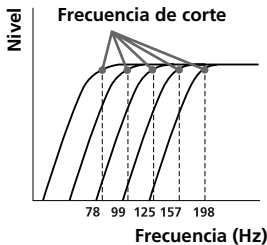

- 1 Presione **(MENU)**.
- 2 Presione cualquier lado de **(DISC/PRST)** varias veces hasta que aparezca "Front HPF" o "Rear HPF" y, a continuación, presione **(ENTER)**.

- 3 Seleccione la frecuencia y el nivel que desee.

- 1 Presione cualquier lado de **(SEEK/AMS)** para seleccionar la frecuencia de corte.



Cada vez que presione **(SEEK/AMS)**, la frecuencia cambiará de la siguiente forma:

off ↔ 78 Hz ↔ 99 Hz ↔ 125 Hz ↔ 157 Hz ↔ 198 Hz

- 2 Presione cualquier lado de **(DISC/PRST)** para ajustar el nivel de volumen.

El volumen puede ajustarse en incrementos de 1 dB de -12 dB a +12 dB.

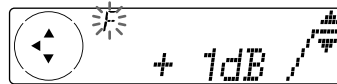

- 4 Presione **(MENU)** dos veces. Una vez finalizado el ajuste de efecto, aparecerá el modo normal de reproducción.

Consejo

Al reducir el volumen al mínimo, aparecerá la indicación "ATT" y se desactivará la frecuencia de corte.

Ajuste del volumen de los altavoces potenciadores de graves

- 1 Presione **(SOURCE)** para seleccionar una fuente (sintonizador, CD o MD).
- 2 Presione **(SOUND)** varias veces hasta que aparezca "SUB".



- 3 Presione cualquier lado de **(SEEK/AMS)** para ajustar el nivel de volumen.
- 4 Presione **(MENU)** dos veces.
Transcurridos tres segundos, el visor vuelve al modo normal de reproducción.

Consejo

Al reducir el volumen al mínimo, aparecerá la indicación "ATT" y se desactivará la frecuencia de corte del altavoz potenciador de graves.

Ajuste de la frecuencia de los altavoces potenciadores de graves

Para adaptarse a las características de los altavoces potenciadores de graves conectados, es posible interrumpir las señales de frecuencia media y alta no deseadas que se introducen en dichos altavoces. Mediante el ajuste de la frecuencia de corte (consulte el diagrama que aparece a continuación), los altavoces potenciadores de graves emitirán solamente las señales de baja frecuencia para obtener una imagen de sonido más nítida.

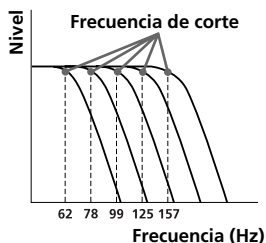

- 1 Presione **(MENU)**.
- 2 Presione cualquier lado de **(DISC/PRST)** varias veces hasta que aparezca "SUB LPF" y, a continuación, presione **(ENTER)**.

- 3 Seleccione la frecuencia y el nivel que desee.

- 1 Presione cualquier lado de **(SEEK/AMS)** para seleccionar la frecuencia deseada.



Cada vez que presione **(SEEK/AMS)**, la frecuencia cambiará de la siguiente forma:

62 Hz ↔ 78 Hz ↔ 99 Hz ↔ 125 Hz ↔ 157 Hz ↔ off

- 2 Presione cualquier lado de **(DISC/PRST)** para seleccionar el nivel de volumen deseado.

El volumen puede ajustarse en incrementos de 1 dB de -12 dB a +12 dB.

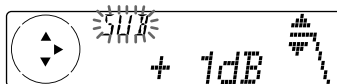

- 4 Presione **(MENU)** dos veces.

Una vez realizado el ajuste de frecuencia, el visor vuelve al modo de reproducción normal.

Consejo

Al reducir el volumen al mínimo, aparecerá la indicación "ATT" y se desactivará la frecuencia de corte.

Escucha de cada fuente de programa con su DSO registrado

— Memoria de sonido fuente (SSM)

Cada vez que recupere la misma fuente, podrá escuchar el mismo menú DSO y curva del ecualizador registrados para esa fuente, incluso después de cambiar la fuente de programa o de apagar la unidad y encenderla de nuevo.



Selección del analizador de espectro

El nivel de señal de sonido se muestra en un analizador de espectro. Es posible seleccionar un patrón de visualización de 1 a 6 o el modo de visualización automática.

Modo	Patrones del visor
SA 1	
SA 2	
SA 3	
SA 4	
SA 5	
SA 6	
off	Cancelación
SA Auto	Todos estos patrones del visor aparecerán uno por uno de forma automática.

1 Presione **(SOURCE)** para seleccionar una fuente (sintonizador, CD o MD).

2 Presione **(MENU)**.

3 Presione cualquier lado de **(DISC/PRST)** varias veces hasta que aparezca "SA".

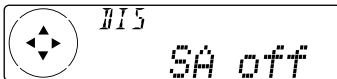

4 Presione el lado (+) de **(SEEK/AMS)** varias veces para seleccionar el ajuste deseado. Cada vez que presione el lado (+) de **(SEEK/AMS)**, el ajuste cambiará de la siguiente forma:

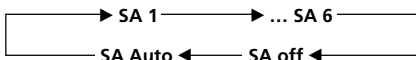

5 Presione **(ENTER)**.

Otras funciones

Esta unidad también puede controlarse con el mando rotativo (opcional).

Etiquetado del mando rotativo

En función de cómo monte el mando rotativo, adhiera la etiqueta adecuada como se muestra en la siguiente ilustración.

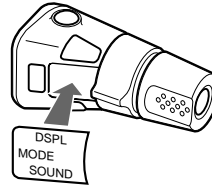
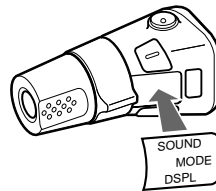



Uso del mando rotativo

El mando rotativo funciona pulsando los botones y/o girando los controles. También es posible controlar una unidad opcional de CD/MD con el mando rotativo.

Mediante la pulsación de los botones SOURCE y MODE

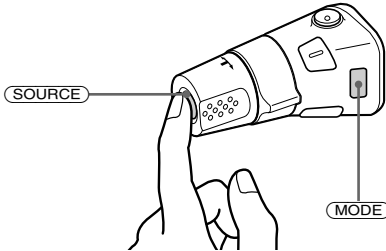

Cada vez que presione **(SOURCE)**, la fuente cambiará de la siguiente forma:

Sintonizador → CD* → MD* → TV*

* Si el equipo opcional correspondiente no está conectado, el elemento no aparecerá.

Al presionar **(MODE)**, el funcionamiento cambiará de la siguiente forma;

- Sintonizador: FM1 → FM2 → FM3 → AM1 → AM2
- Unidad de CD*: CD1 → CD2 → ...
- Unidad de MD*: MD1 → MD2 → ...
- TV/Vídeo*: TV1 → TV2 → AUX

* Si el equipo opcional correspondiente no está conectado, el elemento no aparecerá.

Mediante el giro del control SEEK/AMS

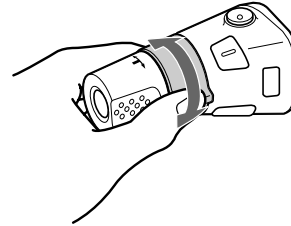

Gire el control momentáneamente y suéltelo para:

- Localizar un tema específico de un disco. Gire y mantenga girado el control hasta localizar el punto específico de un tema y, a continuación, suéltelo para iniciar la reproducción.
- Sintonizar emisoras automáticamente. Gire el control y manténgalo así para buscar una emisora específica.

Mediante la presión y giro del control PRESET/DISC

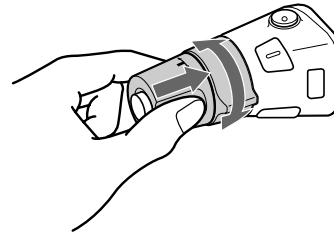

Presione y gire el control para:

- Recibir emisoras memorizadas en los botones numéricos.
- Cambiar el disco.



Otras operaciones

Gire el control VOL para ajustar el volumen.

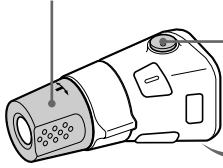

Presione **(ATT)** para atenuar el sonido.



Presione **(OFF)** para desactivar la unidad.

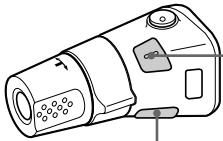

Presione **(SOUND)** para ajustar el menú de sonido y el volumen.

Presione **(DSPL)** para mostrar los nombres memorizados.

Consejo

Si el automóvil no dispone de posición ACC (auxiliar) en el interruptor de la llave de encendido, asegúrese de presionar **(OFF)** durante dos segundos para desactivar la indicación del reloj después de apagar el motor.

Cambio de la dirección de funcionamiento

La dirección de funcionamiento de los controles está ajustada de fábrica como se muestra a continuación.

Para aumentar

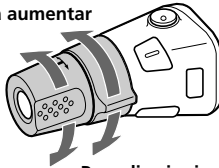

Para disminuir

Si es preciso instalar el mando rotativo en el lado derecho de la columna de dirección, puede invertir la dirección de funcionamiento.

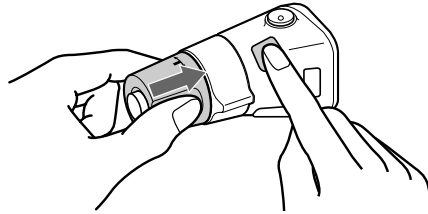

Presione **(SOUND)** durante dos segundos al tiempo que presiona el control VOL.

Consejo

También es posible cambiar la dirección de funcionamiento de estos controles con la unidad (consulte "Cambio de los ajustes de sonido y visualización" en la página 29).

Atenuación del sonido

Presione **(ATT)** en el mando rotativo o en el control remoto de tarjeta.

La indicación "ATT on" parpadea momentáneamente.

Para restaurar el nivel de volumen anterior, vuelva a presionar **(ATT)**.

Consejo

Si el cable de interfaz de un teléfono para automóvil está conectado al cable ATT, la unidad disminuirá el volumen automáticamente cuando se reciba una llamada telefónica (Función ATT de teléfono).





Cambio de los ajustes de sonido y visualización

Es posible ajustar los siguientes elementos:

SET

- Clock (Reloj) (página 10)
- Beep - que permite activar o desactivar los pitidos.
- RM (Mando rotativo) - que permite cambiar la dirección de funcionamiento de los controles del mando rotativo.
 - Seleccione "norm" para utilizar el mando rotativo en la posición ajustada de fábrica.
 - Seleccione "rev" si monta el mando rotativo en el lado derecho de la columna de dirección.
- Multi language (selección de idioma) - que permite cambiar el idioma de las indicaciones del visor a inglés, español o francés.
- D.Info (Información dual) - que permite mostrar simultáneamente el reloj y el modo de reproducción (on) o la información de forma alternativa (off).

DIS

- SA (Analizador de espectros) - que permite cambiar el patrón de visualización de la indicación del ecualizador.
- Dimmer (Atenuador) - que permite cambiar el brillo del visor.
 - Seleccione "Auto" para atenuar el brillo del visor sólo al encender las luces.
 - Seleccione "on" para atenuar el brillo del visor.
 - Seleccione "off" para desactivar el Atenuador.
- Contrast - que permite ajustar el contraste si las indicaciones del visor no son visibles debido a la posición de instalación de la unidad.
- M.Dspl (Desplazamiento de indicaciones) - que permite ajustar el modo de desplazamiento de indicaciones en 1, 2 o desactivación.
- A.Scr1 (Desplazamiento automático) (página 13)

SND

- EQ Tune (Sintonización de ecualizador) - que permite ajustar la frecuencia y el nivel de volumen de la curva del ecualizador.
- Front HPF (Filtro de paso alto para la presalida frontal) - que permite seleccionar la frecuencia de corte de la presalida frontal.
- Rear HPF (Filtro de paso alto para la presalida posterior) - que permite seleccionar la frecuencia de corte de la presalida posterior.
- SUB LPF (Filtro de paso bajo para la salida de potenciación de graves) - que permite seleccionar la frecuencia de corte de la salida del altavoz potenciador de graves.

1 Presione **(MENU)**.

2 Presione cualquier lado de **(DISC/PRST)** varias veces hasta que aparezca el elemento deseado.

Cada vez que presione el lado (→) de **(DISC/PRST)**, el elemento cambiará de la siguiente forma:

Ejemplo:

Clock → Beep → RM → Selección de idioma → D.Info → SA → Dimmer → Contrast → M.Dspl → A.Scr1 → Local → Mono → IF → EQ Tune → Front HPF → Rear HPF → SUB LPF → Name edit → NameDel → BTM

Nota

El elemento mostrado variará en función de la fuente.

Consejo

Es posible cambiar fácilmente entre categorías ("SET", "DIS", "PIM", "SND" y "EDT") manteniendo presionado cualquier lado de **(DISC/PRST)** durante dos segundos.

3 Presione cualquier lado de **(SEEK/AMS)** para seleccionar el ajuste deseado (por ejemplo: "on" u "off").

4 Presione **(ENTER)**.

Una vez finalizado el ajuste de modo, el visor vuelve al modo de reproducción normal.



TV/Video

Es posible conectar un sintonizador y monitor de TV opcionales con esta unidad.

Visualización de la TV

- 1 Presione **(SOURCE)** varias veces hasta que aparezca "TV".
- 2 Presione cualquier lado de **(DISC/PRST)** varias veces para seleccionar la banda de TV deseada.

Visualización de un video

- 1 Presione **(SOURCE)** varias veces hasta que aparezca "TV".
- 2 Presione **(MODE)** varias veces para seleccionar "Video 1".
Reproduzca el video.

Nota

Aparecerá "Video 2" si está seleccionado el terminal VIDEO 2 del monitor de TV.

Memorización automática de canales de TV

La unidad selecciona los canales de TV de señal más intensa y los memoriza según el orden de frecuencia.

Precaución

Para sintonizar emisoras mientras conduce, emplee la función de memorización de la mejor sintonía con el fin de evitar accidentes.

- 1 Presione **(SOURCE)** varias veces hasta que aparezca "TV".
- 2 Presione **(MENU)** y, a continuación, presione cualquier lado de **(DISC/PRST)** hasta que aparezca la indicación "Auto Mem".

3 Presione **(ENTER)**.

La unidad almacena los canales de TV según el orden de frecuencia en los botones numéricos.

La unidad emite un pitido al almacenar el ajuste.

Notas

- La unidad no almacena canales de TV de señal débil. Si sólo pueden recibirse unos pocos canales de TV, algunos botones numéricos permanecerán vacíos.
- Si el visor muestra un número de memorización, la unidad comenzará a almacenar canales de TV a partir del mostrado actualmente.

Memorización únicamente de determinados canales de TV

Es posible almacenar un máximo de 6 canales en los botones numéricos en el orden que desee.

- 1 Presione **(SOURCE)** varias veces hasta que aparezca "TV".
- 2 Presione cualquier lado de **(SEEK/AMS)** para sintonizar el canal de TV que desee almacenar en cada botón numérico.
- 3 Presione y mantenga presionado el botón numérico que desee (**1** a **6**) hasta que oiga un pitido.
La indicación de botón numérico aparece en el visor.

Nota

Si intenta almacenar otro canal en el mismo botón numérico, se borrará el canal anterior.



Almacenamiento de los nombres de los canales de TV

Realice los pasos de la sección "Almacenamiento de nombres de emisoras" (página 20).

Visualización de los nombres de las emisoras de TV o de radio

Presione **(LIST)** durante la recepción de TV o radio.

Ejemplo: Al recibir la banda de FM 1

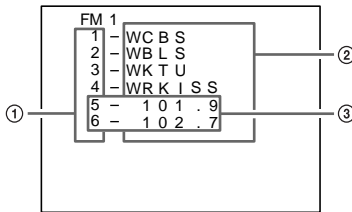

- ① Número de memorización
- ② Nombres de emisoras almacenados
- ③ Frecuencias*

* Si el nombre de una emisora no está almacenado, aparecerá la frecuencia de esa emisora en su lugar.

Notas

- Pueden transcurrir unos instantes hasta que todas las indicaciones aparezcan en el visor.
- El canal de TV no aparece durante la visualización de lista.
- El contenido de la memoria programada no puede enumerarse cuando la unidad se encuentra en el modo de reproducción simultánea (página 32).

Desactivación de la indicación

Durante la recepción de la radio, vuelva a presionar **(LIST)**.

Durante la recepción de TV, la indicación de listado del monitor de TV se desactivará automáticamente transcurridos unos segundos.

Visualización de la información almacenada en discos

Presione **(LIST)** durante la reproducción de CD/MD.

Ejemplo: Si está seleccionada la unidad 1 de CD.

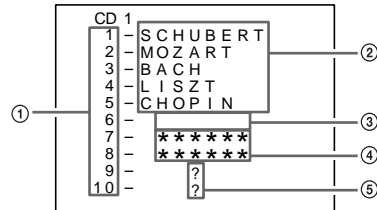

- ① Números de disco
- ② Títulos almacenados como archivos personalizados
- ③ No hay ningún disco cargado*¹
- ④ No hay títulos almacenados*²
- ⑤ La información de índice (TOC) no se ha identificado aún*³

*¹ Aparece un espacio en blanco junto a números de disco que representa ranuras vacías en el cargador de discos.

*² Si un título no está registrado en el archivo personalizado, aparecerá "*****".

*³ Si la unidad aún no ha leído la información del disco, aparece "?".

Notas

- Pueden transcurrir unos instantes hasta que todas las indicaciones aparezcan en el visor.
- El programa de TV no aparece durante la visualización del listado.
- El contenido de la memoria programada no puede enumerarse cuando la unidad se encuentra en el modo de reproducción simultánea.

Desactivación de la indicación

Vuelva a presionar **(LIST)**.



Visualización de la TV o de video mientras se escucha un CD o un MD

— Reproducción simultánea

La función de reproducción simultánea no se activa mientras se escucha la radio.

1 Presione **(MENU)** y, a continuación, presione cualquier lado de **(DISC/PRST)** varias veces hasta que aparezca la indicación "Simul Sel".

2 Presione **(ENTER)**.



3 Presione el lado (-) de **(SEEK/AMS)**.

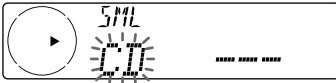

4 Presione **(SOURCE)** varias veces para seleccionar un CD o MD.

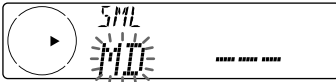

5 Presione el lado (+) de **(SEEK/AMS)**.



6 Presione **(SOURCE)** varias veces para seleccionar un TV o video.



7 Presione **(ENTER)**.

Se inicia la reproducción simultánea.

Si ya está viendo el televisor o un video y desea escuchar también un CD o MD, siga los pasos anteriores.

Regreso al modo normal

Para cancelar el CD o MD, siga los pasos anteriores y seleccione "----" en el paso 4.

Para cancelar el TV o video, siga los pasos anteriores y seleccione "----" en el paso 6.

Nota

Si presiona **(EJECT)** en una unidad de CD/MD mientras la unidad se encuentra en el modo de reproducción simultánea, se cancela la reproducción simultánea.

Información complementaria

Mantenimiento

Sustitución del fusible

Al sustituir el fusible, asegúrese de utilizar uno con el mismo amperaje que el original. Si éste se funde, compruebe la conexión de alimentación y sustitúyalo. Si una vez sustituido vuelve a fundirse, es posible que exista un funcionamiento defectuoso interno. En este caso, póngase en contacto con el proveedor Sony más próximo.

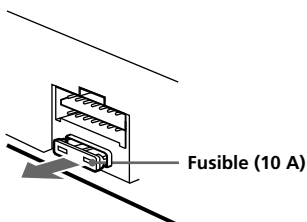

Advertencia

No utilice nunca un fusible de amperaje superior al del suministrado con la unidad, ya que ésta podría dañarse.

Limpieza de los conectores

La unidad puede no funcionar correctamente si los conectores de la misma y del panel frontal están sucios. Para evitarlo, abra el panel frontal presionando (OPEN); a continuación, sepárelo y limpie los conectores con un bastoncillo humedecido en alcohol. No aplique demasiada presión, ya que los conectores podrían dañarse.

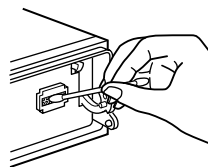

Unidad principal



Parte posterior del panel frontal

Notas

- Para su seguridad, apague el motor y extraiga la llave del interruptor de encendido antes de limpiar los conectores.
- No toque nunca los conectores directamente con los dedos o con algún dispositivo metálico.



Desmontaje de la unidad

- 1** Presione el clip del interior de la cubierta frontal con un destornillador fino y abra dicha cubierta.

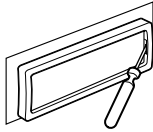

- 2** Repita el paso 1 en el lado izquierdo.
La cubierta frontal podrá extraerse.

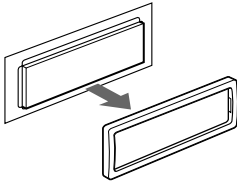

- 3** Emplee un destornillador fino para ejercer presión sobre el clip de la parte izquierda de la unidad; a continuación, tire del lado izquierdo de la unidad hasta que el enganche salga del marco.

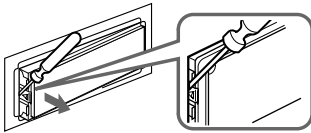

- 4** Repita el paso 3 en el lado derecho.

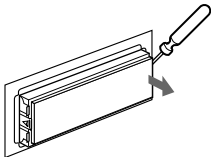

- 5** Saque la unidad del marco.

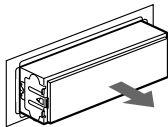



Especificaciones

Sección del reproductor de discos

Reproductor de CD (CDX-C8050X):

Sistema	Audiódigital de discos compactos
Relación señal-ruido	90 dB
Respuesta de frecuencia	10 – 20.000 Hz
Fluctuación y trémolo	Inferior al límite medible

Reproductor de MD (MDX-C8500X):

Relación señal-ruido	90 dB
Respuesta de frecuencia	10 – 20.000 Hz
Fluctuación y trémolo	Inferior al límite medible

Sección del sintonizador

FM

Gama de sintonización	87,5 – 107,9 MHz
Terminal de antena	Conector de antena externa
Frecuencia intermedia	10,7 MHz/450 kHz
Sensibilidad utilizable	8 dBf
Selectividad	75 dB a 400 kHz
Relación señal-ruido	66 dB (estéreo), 72 dB (mono)
Distorsión armónica a 1 kHz	0,6 % (estéreo), 0,3 % (mono)
Separación	35 dB a 1 kHz
Respuesta de frecuencia	30 – 15.000 Hz

AM

Gama de sintonización	530 – 1.710 kHz
Terminal de antena	Conector de antena externa
Frecuencia intermedia	10,7 MHz/450 kHz
Sensibilidad	30 µV

Sección del amplificador de potencia

Salidas	Salidas de altavoz (conectores de sellado seguro)
Impedancia de altavoz	4 – 8 ohmios
Salida máxima de potencia	50 W × 4 (a 4 ohmios)

General

Salidas	Salidas de audio Cable de control de relé de antena motorizada Cable de control de amplificador de potencia Cable de control de atenuación para teléfono
Requisitos de alimentación	Batería de automóvil de 12 V CC (toma a tierra negativa)
Dimensiones	Aprox. 178 × 50 × 183 mm (7 ¹ / ₈ × 2 × 7 ¹ / ₈ pulgadas) (an/al/prf)
Dimensiones de montaje	Aprox. 182 × 53 × 162 mm (7 ¹ / ₄ × 2 ¹ / ₈ × 6 ³ / ₈ pulgadas) (an/al/prf)
Masa	CDX-C8050X: Aprox. 1,3 (2 lb 14 oz) MDX-C8500X: Aprox. 1,2 kg (2 lb 10 oz)
Accesorios suministrados	Control remoto inalámbrico RM-X91 Componentes para instalación y conexiones (1 juego) Estuche para el panel frontal (1)
Accesorios opcionales	Mando rotativo RM-X4S Cable BUS (suministrado con un cable de pines RCA) RC-61 (1 m), RC-62 (2 m) Adaptador de discos compactos "single" CSA-8 Cambiador de CD (10 discos) CDX-838, CDX-737, CDX-636 Cambiador de MD (6 discos) MDX-65 Otras unidades de CD/MD con el sistema BUS de Sony Selector de fuente XA-C30 Sintonizador de TV XT-40 V
Equipo opcional	

Las patentes EE.UU. y extranjeras han sido otorgadas por Dolby Laboratories Licensing Corporation.

Diseño y especificaciones sujetos a cambios sin previo aviso.



Guía de solución de problemas

La siguiente lista de comprobaciones resulta útil para solucionar los problemas que puedan producirse al utilizar la unidad.

Antes de consultar la lista que aparece a continuación, compruebe los procedimientos de conexión y funcionamiento.

Generales

Problema	Causa/Solución
Ausencia de sonido.	<ul style="list-style-type: none">• Cancele la función ATT.• Ajuste el control de equilibrio frontal o posterior en la posición central para sistema de dos altavoces.• Gire el dial en el sentido de las agujas del reloj para ajustar el volumen.
Se ha borrado el contenido de la memoria.	<ul style="list-style-type: none">• Ha desconectado el cable de alimentación o la batería.• Ha presionado el botón de restauración. → Vuelva a realizar el almacenamiento en la memoria.
El visor no muestra indicaciones.	Retire el panel frontal y limpie los conectores. Para obtener más información, consulte el apartado "Limpieza de los conectores" (página 33).
Ausencia de pitidos.	Se han desactivado los pitidos (página 29).
El control remoto de tarjeta no funciona.	<ul style="list-style-type: none">• Elimine los obstáculos que puedan obstruir el trayecto de la señal desde el control remoto de tarjeta hasta la unidad.• Apunte el control remoto de tarjeta hacia el receptor situado en la unidad.



Reproducción de CD/MD

Problema	Causa/Solución
No es posible insertar un disco.	<ul style="list-style-type: none">• Ya hay un MD insertado.• Ha insertado el MD a la fuerza o al revés en el sentido incorrecto.
La reproducción no se inicia.	MD defectuoso o CD sucio.
El CD/MD no se expulsa.	Ha cerrado el panel frontal o introducido el disco en la unidad a la fuerza mientras ésta lo expulsaba después de presionar (▲). → Presione el botón de restauración para inicializar la unidad.
Los botones de funcionamiento no se activan.	Presione el botón de restauración.
El sonido se omite debido a vibraciones.	<ul style="list-style-type: none">• CDX-C8050X: Ha instalado la unidad en un ángulo superior a los 60°.• MDX-C8500X: Ha instalado la unidad en un ángulo superior a los 20°.• No ha instalado la unidad en una parte segura del automóvil.
Se producen saltos de sonido.	Un disco está sucio o es defectuoso.
No es posible desactivar la indicación "-----".	No es posible asignar títulos a los discos compactos, a menos que conecte una unidad de CD con función de archivo personalizado. → Presione (LIST) durante dos segundos.



Recepción de radio

Problema	Causa/Solución
No es posible realizar la sintonización programada.	<ul style="list-style-type: none"> • Memorice la frecuencia correcta. • La emisión es demasiado débil.
No es posible realizar la sintonización automática.	La emisión es demasiado débil. → Utilice la sintonización manual.
No es posible recibir la emisora. Los ruidos obstaculizan el sonido.	Conecte un cable de control de antena motorizada (azul) o un cable de fuente de alimentación auxiliar (rojo) al cable de fuente de alimentación del amplificador de antena del automóvil. (Sólo si el automóvil incorpora una antena de recepción de FM/AM en el cristal posterior/lateral.)
La indicación "ST" parpadea.	<ul style="list-style-type: none"> • Sintonice la frecuencia con precisión. • La emisión es demasiado débil. → Realice el ajuste en el modo monofónico (página 19).
Se producen interferencias durante la recepción de FM.	El modo panorámico se encuentra seleccionado. → Ajuste el modo IF en IF Auto (página 19).

Funciones DSP

Problema	Causa/Solución
Ausencia de sonido o éste es demasiado bajo.	El volumen de los altavoces puede haberse reducido automáticamente con el fin de potenciar el efecto del ajuste de posición de escucha. → Presione cualquier lado de (SEEK/AMS) para ajustar el balance. Es posible ajustar el balance de los altavoces por separado para el modo de activación y para el de desactivación de DSP (página 23).
No es posible aumentar el nivel de volumen.	La función DSO está activada y todos los filtros del nivel de volumen están ajustados en +12 dB.





Indicaciones de error (cuando se ha conectado una unidad de CD/MD opcional)

Las siguientes indicaciones parpadearán durante cinco segundos aproximadamente y se oirá una alarma.

Indicación	Causa	Solución
NO Mag	No ha insertado el cargador de discos en la unidad de CD/MD.	Inserte el cargador en la unidad de CD/MD.
NO Disc	No ha insertado ningún disco en la unidad de CD/MD.	Inserte discos en la unidad de CD/MD.
NG Discs	No es posible reproducir un CD/MD debido a algún problema. (Un disco está sucio o es defectuoso.)	Inserte otro CD/MD.
Error	Un CD está sucio o insertado al revés.*	Limpie el CD o insértelo correctamente.
	Un MD no se reproduce debido a algún problema.*	Inserte otro MD.
Blank*	No ha grabado ningún tema en el MD.*	Reproduzca un MD con temas grabados.
PushReset	No es posible emplear la unidad de CD/MD debido a algún problema.	Presione el botón de restauración de la unidad.
Not Ready	La tapa de la unidad de MD está abierta o los minidisks no están insertados correctamente.	Cierre la tapa o inserte los MD correctamente.

* El visor mostrará el número del disco que causa el error.

Si el problema no se soluciona con las sugerencias anteriormente enumeradas, póngase en contacto con el proveedor Sony más próximo.





Sony **on**line <http://www.world.sony.com/>

Sony Corporation Printed in Thailand

